

 **POL-SKONE®**  
DRZWI I OKNA  
*naturalnie!*



**BESTSELLER**  
**2026**

Obowiązuje od 01.02.2026  
Ceny PLN

---



# BESTSELLER 2026



## SPIS TREŚCI

SEDO - NOWY WZÓR .....	6
VERI - NOWY WZÓR .....	8
MODO .....	10
EGRO .....	12
ESTO .....	14
ARCO .....	16
UNITO .....	18
SAMOS .....	20
FORTO - NOWY WZÓR .....	22
MAGRO .....	24
LAURA - NOWOŚĆ .....	26
OŚCIEŻNICE PRZYLGOWE .....	28
OŚCIEŻNICE BEZPRZYLGOWE .....	29
KOLORYSTYKA .....	30

## SYSTEMY DRZWI I KIERUNKI OTWIERANIA



### SYSTEM PRZYLGOWY

skrzydło posiada felc (wcięcie, wręb), które zachodzi na ościeżnicę

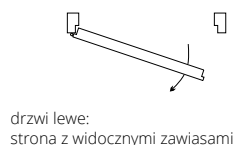

drzwi lewe:  
strona z widocznymi zawiasami

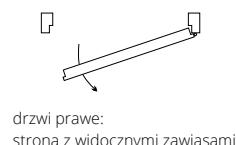

drzwi prawe:  
strona z widocznymi zawiasami



### SYSTEM BEZPRZYLGOWY

prosta krawędź skrzydła tworzy jednolitą płaszczyznę z ościeżnicą

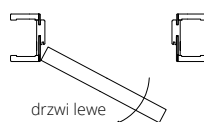

drzwi lewe

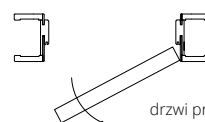

drzwi prawe



### SYSTEM REVES

skrzydło posiada odwrotny felc (wcięcie, wręb), który tworzy jednolitą płaszczyznę z ościeżnicą



otwierane  
do wewnątrz prawe

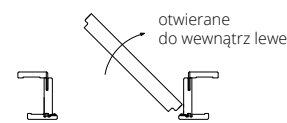

otwierane  
do wewnątrz lewe

## JAK WYCENIĆ DRZWI

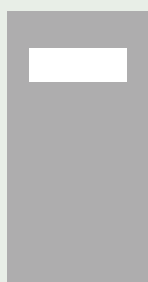

WYBIERZ SKRZYDŁO  
DRZWIOWE



WYBIERZ OŚCIEŻNICĘ  
zawiasy są już  
wliczone w cenę



WYBIERZ  
KLAMKĘ



cena  
klamki



ELEMENTY  
NIESTANDARDOWE

cena akcesoriów,  
wyposażenia  
dodatkowego



**CENA  
KOMPLETNYCH  
DRZWI**

podane ceny w katalogu  
dotyczą szerokości skrzydeł  
„60”-„90”

# BESTSELLER 2026

---



## KLASYCZNE I NOWOCZESNE WZORNICTWO DRZWI

---

Kolekcja **BESTSELLER** łączy w sobie to, co najważniejsze w aranżacji wnętrz – ponadczasową elegancję oraz świeże, współczesne akcenty. Drzwi zaprojektowano w taki sposób, aby harmonijnie komponowały się zarówno z tradycyjnymi, jak i minimalistycznymi przestrzeniami. Zróżnicowane stylistycznie modele, precyzyjne linie, starannie dopracowane panele oraz bogata oferta oklein i kolorów pozwalają stworzyć spójną, a także estetyczną aranżację każdego pomieszczenia. To idealny wybór dla osób, które poszukują drzwi o uniwersalnym charakterze – eleganckich, a jednocześnie perfekcyjnie wpisujących się w najnowsze trendy wzornicze.



## DOSKONAŁA JAKOŚĆ WYKONANIA

w standardzie zabezpieczenie  
dolnej krawędzi skrzydeł  
specjalnym impregnatem  
przed działaniem wilgoci

---

Drzwi z kolekcji **BESTSELLER** wyróżniają się wyjątkową trwałością, na którą wpływa zarówno dobór wysokogatunkowych materiałów, jak i staranna technologia produkcji. Każde skrzydło posiada fabrycznie zabezpieczenie dolnej krawędzi specjalnym impregnatem o podwyższonej odporności na wilgoć. To rozwiązanie chroni strukturę drzwi przed odkształceniami, pęcznieniem oraz uszkodzeniami spowodowanymi kontaktem z wodą, przedłużając ich żywotność nawet w intensywnie eksploatowanych pomieszczeniach, takich jak kuchnie czy łazienki. Dzięki temu użytkownicy otrzymują produkt nie tylko estetyczny, ale również solidny, stabilny i zaprojektowany z myślą o wieloletnim komforcie.

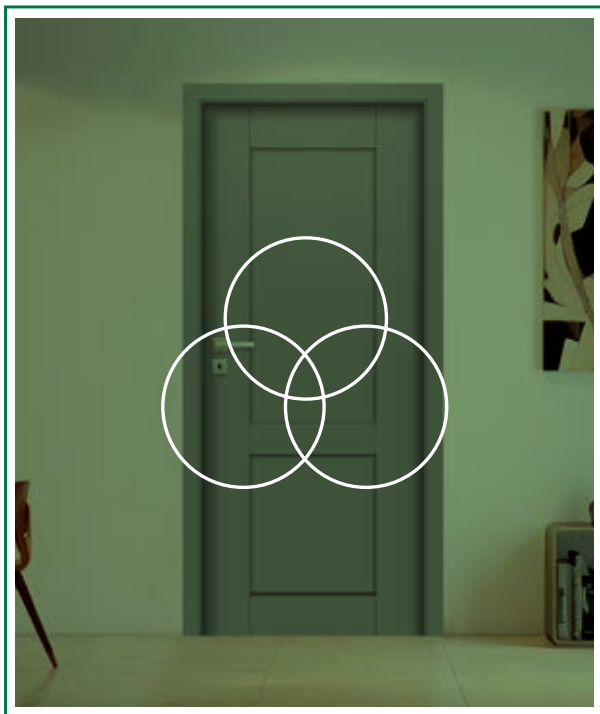

## PONADczasowa KOLORYSTYKA

Kolekcja **BESTSELLER** została zaprojektowana z myślą o harmonii i uniwersalności, dlatego oferuje paletę kolorów, która nie ulega chwilowym trendom. To starannie dobrane odcienie inspirowane naturalnym drewnem, stonowaną elegancją oraz subtelną nowoczesnością. Ponadczasowa kolorystyka doskonale sprawdza się w klasycznych wnętrzach, ale równie efektownie prezentuje się w aranżacjach loftowych, minimalistycznych czy skandynawskich. Dzięki tak szerokiej gamie wykończeń drzwi **BESTSELLER** łatwo dopasować do każdego stylu i charakteru przestrzeni, tworząc spójne i estetyczne otoczenie.

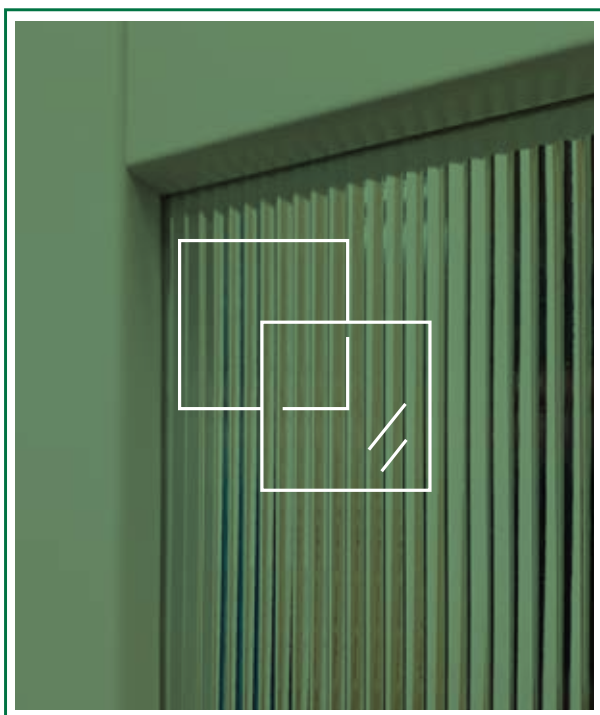

## WIELE RODZAJÓW SZYB W RÓŻNYCH KOLORACH I STRUKTURACH

Drzwi z linii **BESTSELLER** umożliwiają szeroki zakres personalizacji dzięki bogatej ofercie przeszkleń. Dostępne są różne rodzaje szyb – od klasycznych matowych i przeziernych, po efektowne szkła strukturalne. Każdy wariant można dopasować kolorystycznie do wybranego modelu drzwi i aranżacji wnętrza, osiągając idealną równowagę między estetyką a funkcjonalnością. Antisol szary i ciemny szary to satynowe, półprzezroczyste szkła o niskiej refleksyjności, które nadają drzwiom dekoracyjny efekt. Szyby LINEA (przezroczysta) oraz MORU (o głębokim odcieniu brązu) to ryflowane, eleganckie szkła ornamentowe, które aktualnie królują w projektach wnętrzarskich. Zastosowane szkło cechuje wysoka jakość i bezpieczeństwo użytkowania, a zróżnicowane struktury i barwy pozwalają uzyskać zarówno subtelny efekt rozproszonego światła, jak i bardziej wyraziste akcenty dekoracyjne.



**W00 / V01**  
**745/916,35**



**W01S8 / V1S8**  
**1145/1408,35**



**W01S8 czarne szprosy**  
**1145/1408,35**



**W01 / V1SD**  
**835/1027,05**



**W02 / V02**  
**795/977,85**



**W03 / V03**  
**795/977,85**



**W04 / V04**  
**795/977,85**



**WLZ | WLA/Z** lustro\*  
**1145/1408,35**



drzwi SEDO, wzór W03, ościeżnica regulowana DIN



profil szpros



szyba hartowana LINEA

## KOLORYSTYKA – str. 30-31

UNI MAT PLUS	640	641	642	643	644	645
	grafite	titano	biały	beż	czarny	lava
UNI MAT PLUS STRUKTURA 3D	646	648	649	650	651	652
	stone	moss	sage	szary	verde	platino
	670	671	672			
	nero	taupe	platino			

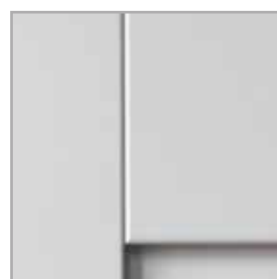

fazowanie krawędzi na połączeniu ramiaków



szyba MORU



lustro (dot. wersji WLZ, WLAZ)

### WYPOSAŻENIE STANDARDOWE

ramiaki o grubości 40 mm, szpros w kolorze skrzydła lub czarnym

wersja W00, W02, W03, W04: płycina o grubości 12 mm

wersja W01, W01S8: szyba hartowana przezierna lub biały mat o grubości 4 mm  
brak możliwości zastosowania szyby laminowanej VSG 22.1, VSG 33.1

#### SYSTEM przylgowy

**zawias** widoczny ocynk srebrny - 3 szt.  
**zamek** zapadkowo-zasuwkowy srebrny:  
na klucz, wkładkę, blokadę łazienkową, bez otworu na klucz

#### SYSTEM bezprzylgowy

**zawias** kryty nikiel satyna - 3 szt.  
**zamek** magnetyczny chrom satyna:  
na klucz, wkładkę, blokadę łazienkową, bez otworu na klucz

### ZA DOPŁATĄ

szkło przeźne LINEA o grubości 4 mm, ornament jednostronny **249/306,27**

szkło hartowane MORU o grubości 4 mm **270/332,10**

uszczelka opadająca **230/282,90**

rekuperacja (dot. drzwi o standardowej wysokości) **10%**

podcięcie wentylacyjne **35/43,05**

ościeżnice (sys. przylgowy, sys. bezprzylgowy) str. 28-29

#### SYSTEM przylgowy

zmiana koloru zamka na czarny **20/24,60**

#### SYSTEM bezprzylgowy

zmiana koloru zawiasu na biały lub czarny (szt.) **20/24,60**

zmiana koloru zawiasu na złoty (szt.) **30/36,90**

zmiana koloru zamka magnetycznego na biały, czarny lub złoty **20/24,60**

zamek bezprzylgowy z językiem (srebrny, biały, czarny lub złoty) - **NOWOŚĆ** **80/98,40**

Wysokość	- 50 mm	+ 50 mm	+ 100 mm	+ 150 mm	+ 200 mm
do 5 szt.	bez dopłaty	+15%	+15%	+25%	+25%
powyżej 5 szt.	bez dopłaty	+10%	+10%	+20%	+20%





**W00** / V01  
**1025**/1260,75



**W01** / V1SD  
**1125**/1383,75



**V1SP**  
**1395**/1715,85



**W02** / V02  
**1299**/1597,77



**W03** / V03  
**1299**/1597,77



**W04** / V04  
**1299**/1597,77



drzwi VERI, wzór W00, ościeżnica regulowana DIN DUO



profil ramki



faza na łączeniu ramiaków

## KOLORYSTYKA – str. 30-31

UNI MAT PLUS	640	641	642	643	644	645
	grafite	titano	biały	beż	czarny	lava
UNI MAT PLUS STRUKTURA 3D	646	648	649	650	651	652
	stone	moss	sage	szary	verde	platino
	670	671	672			
	nero	taupe	platino			



panel z wykończoną krawędzią naklejony na szybę – wersja V1SP



nakładka dekoracyjna (opcja)

### WYPOSAŻENIE STANDARDOWE

ramiaki o grubości 40 mm  
płyцина o grubości 12 mm  
szkło biały mat o grubości 4 mm

### ZA DOPLATĄ

szkło hartowane przeźierne o grubości 4 mm	10%
szkło hartowane Antisol szary (wersja V1SP)	50/61,50
szkło hartowane Antisol ciemny szary, brąz (wersja V1SP)	100/123,00
szkło laminowane VSG 22.1 w kolorze czarnym (wersja W01, V1SP)	300/369,00
szkło laminowane VSG 22.1 w kolorze białym (wersja W01, V1SP)	150/184,50
uszczelka opadająca	230/282,90
rekuperacja (dot. drzwi o standardowej wysokości)	10%
ościeżnice (sys. przylgowy, sys. bezprzylgowy)	str. 28-29



**zawias** widoczny ocynk srebrny - 3 szt.  
**zamek** zapadkowo-zasuwkowy srebrny:  
na klucz, wkładkę, blokadę łazienkową, bez otworu na klucz



zmiana koloru zamka na czarny **20/24,60**



**zawias** kryty nikiel satyna - 3 szt.  
**zamek** magnetyczny chrom satyna:  
na klucz, wkładkę, blokadę łazienkową, bez otworu na klucz



zmiana koloru zawiasu na biały lub czarny (szt.) **20/24,60**  
zmiana koloru zawiasu na złoty (szt.) **30/36,90**  
zmiana koloru zamka magnetycznego na biały, czarny lub złoty **20/24,60**  
zamek bezprzylgowy z językiem (srebrny, biały, czarny lub złoty) - **NOWOŚĆ** **80/98,40**

Wysokość	- 50 mm	+ 50 mm	+ 100 mm	+ 150 mm	+ 200 mm
do 5 szt.	bez dopłaty	+15%	+15%	+25%	+25%
powyżej 5 szt.	bez dopłaty	+10%	+10%	+20%	+20%





**W00** / V01  
**1025**/1260,75



**W01** / V1SD  
**1125**/1383,75



**V1SP**  
**1395**/1715,85



**W02** / V02  
**1299**/1597,77



**W03** / V03  
**1299**/1597,77



**W04** / V04  
**1299**/1597,77



drzwi MODO, wzór W00, ościeżnica regulowana DIN



profil ramki



panel z wykończoną krawędzią naklejony na szybę – wersja V1SP



nakładka dekoracyjna (opcja)

## KOLORYSTYKA – str. 30-31

UNI MAT PLUS	640	641	642	643	644	645
	grafite	titano	biały	beż	czarny	lava
UNI MAT PLUS STRUKTURA 3D	646	648	649	650	651	652
	stone	moss	sage	szary	verde	platino
	670	671	672			
	nero	taupe	platino			

### WYPOSAŻENIE STANDARDOWE

ramiaki o grubości 40 mm  
 płyцина o grubości 12 mm  
 przestrzenna ramka wystrojowa  
**szkło hartowane biały mat o grubości 4 mm (wersja W01)**

#### SYSTEM przylgowy

**zawias** widoczny ocynk srebrny - 3 szt.  
**zamek** zapadkowo-zasuwkowy srebrny:  
 na klucz, wkładkę, blokadę łazienkową, bez otworu na klucz

#### SYSTEM bezprzylgowy

**zawias** kryty nikiel satyna - 3 szt.  
**zamek** magnetyczny chrom satyna:  
 na klucz, wkładkę, blokadę łazienkową, bez otworu na klucz

### ZA DOPLATĄ

szkło hartowane przezierne o grubości 4 mm **10%**  
 szkło hartowane Antisol szary (wersja V1SP) **50/61,50**  
 szkło hartowane Antisol ciemny szary, brąz (wersja V1SP) **100/123,00**  
 szkło laminowane VSG 22.1 w kolorze czarnym (wersja W01, V1SP) **300/369,00**  
 szkło laminowane VSG 22.1 w kolorze białym (wersja W01, V1SP) **150/184,50**  
 uszczelka opadająca **230/282,90**  
 rekuperacja (dot. drzwi o standardowej wysokości) **10%**  
 podcięcie wentylacyjne **35/43,05**  
 ościeżnice (sys. przylgowy, sys. bezprzylgowy) str. 28-29

#### SYSTEM przylgowy

zmiana koloru zamka na czarny **20/24,60**

#### SYSTEM bezprzylgowy

zmiana koloru zawiasu na biały lub czarny (szt.) **20/24,60**  
 zmiana koloru zawiasu na złoty (szt.) **30/36,90**  
 zmiana koloru zamka magnetycznego na biały, czarny lub złoty **20/24,60**  
 zamek bezprzylgowy z językiem (srebrny, biały, czarny lub złoty) - **NOWOŚĆ** **80/98,40**

Wysokość	- 50 mm	+ 50 mm	+ 100 mm	+ 150 mm	+ 200 mm
do 5 szt.	bez dopłaty	+15%	+15%	+25%	+25%
powyżej 5 szt.	bez dopłaty	+10%	+10%	+20%	+20%





**W00 / V01**  
**925/1137,75**



**W01 / V1SD**  
**975/1199,25**



**W02 / V02**  
**975/1199,25**



**W03 / V2SD**  
**975/1199,25**



**W04 / V03**  
**975/1199,25**



**W05 / V3SD**  
**975/1199,25**



drzwi EGRO, wzór W00, ościeżnica regulowana DIN DUO



przestrzenna płycina



szyba hartowana LINEA



połączenie ramiaków pionowy z poziomym

## KOLORYSTYKA – str. 30-31

UNI MAT PLUS	640	641	642	643	644	645
	grafite	titano	biały	beż	czarny	lava
UNI MAT PLUS STRUKTURA 3D	646	648	649	650	651	652
	stone	moss	sage	szary	verde	platino
	670	671	672			
	nero	taupe	platino			

### WYPOSAŻENIE STANDARDOWE

- ramiaki o grubości 40 mm
- przestrzenna płycina o grubości 16 mm
- szkło hartowane biały mat o grubości 4 mm

#### SYSTEM przylgowy

**zawias** widoczny ocynk srebrny - 3 szt.  
**zamek** zapadkowo-zasuwkowy srebrny: na klucz, wkładkę, blokadę łazienkową, bez otworu na klucz

#### SYSTEM bezprzylgowy

**zawias** kryty nikiel satyna - 3 szt.  
**zamek** magnetyczny chrom satyna: na klucz, wkładkę, blokadę łazienkową, bez otworu na klucz

### ZA DOPLATĄ

- szkło hartowane przeźierne o grubości 4 mm **10%**
- szkło hartowane LINEA przeźierne o grubości 4 mm, ornament jednostronny **249/306,27**
- szkło hartowane MORU o grubości 4 mm **270/332,10**
- uszczelka opadająca **230/282,90**
- rekuperacja (dot. drzwi o standardowej wysokości) **10%**
- podcięcie wentylacyjne **35/43,05**
- ościeżnice (sys. przylgowy, sys. bezprzylgowy) str. 28-29

#### SYSTEM przylgowy

zmiana koloru zamka na czarny **20/24,60**

#### SYSTEM bezprzylgowy

zmiana koloru zawiasu na biały lub czarny (szt.) **20/24,60**  
zmiana koloru zawiasu na złoty (szt.) **30/36,90**  
zmiana koloru zamka magnetycznego na biały, czarny lub złoty **20/24,60**  
zamek bezprzylgowy z językiem (srebrny, biały, czarny lub złoty) - **NOWOŚĆ** **80/98,40**

Wysokość	- 50 mm	+ 50 mm	+ 100 mm	+ 150 mm	+ 200 mm
do 5 szt.	bez dopłaty	+15%	+15%	+25%	+25%
powyżej 5 szt.	bez dopłaty	+10%	+10%	+20%	+20%



SYSTEM odwrotnej przylgi



PRZESUWNE





**V03**  
765/940,95



**V3S1**  
765/940,95



**V3S2**  
765/940,95



**V3S3**  
765/940,95



**V3S4**  
765/940,95



**V3S5**  
765/940,95



drzwi ESTO, wzór V355, ościeżnica regulowana DIN

## KOLORYSTYKA – str. 30-31

<b>LAMISTONE CPL</b>	<b>213</b> super biały	<b>231</b> dąb halif	<b>250</b> dąb terra	<b>289</b> szary
	<b>230</b> dąb gran	<b>276</b> dąb polski	<b>NOWOŚĆ</b> <b>290</b> dąb Royal	
	<b>640</b> grafite	<b>641</b> titano	<b>642</b> biały	<b>643</b> beż
				<b>645</b> lava
				<b>646</b> stone

### WYPOSAŻENIE STANDARDOWE

ramiaki pionowe o grubości 40 mm i poziome o grubości 35 mm  
 panele o grubości 22 mm  
 szkło biały mat o grubości 4 mm

#### SYSTEM przylgowy

**zawias** widoczny ocynk srebrny - 3 szt.  
**zamek** zapadkowo-zasuwkowy srebrny:  
 na klucz, wkładkę, blokadę łazienkową, bez otworu na klucz

#### SYSTEM bezprzylgowy

**zawias** kryty nikiel satyna - 3 szt.  
**zamek** magnetyczny chrom satyna:  
 na klucz, wkładkę, blokadę łazienkową, bez otworu na klucz

### ZA DOPŁATĄ

szkło hartowane przeźnerne o grubości 4 mm **10%**  
 szkło laminowane VSG 22.1 kolor czarny (dot. 1 szyby) **25/30,75**  
 uszczelka opadająca **230/282,90**  
 rekuperacja (dot. drzwi o standardowej wysokości) **10%**  
 podcięcie wentylacyjne **35/43,05**  
 ościeżnice (sys. przylgowy, sys. bezprzylgowy) str. 28-29

#### SYSTEM przylgowy

zmiana koloru zamka na czarny **20/24,60**

#### SYSTEM bezprzylgowy

zmiana koloru zawiasu na biały lub czarny (szt.) **20/24,60**  
 zmiana koloru zawiasu na złoty (szt.) **30/36,90**  
 zmiana koloru zamka magnetycznego na biały, czarny lub złoty **20/24,60**  
 zamek bezprzylgowy z językiem (srebrny, biały, czarny lub złoty) - **NOWOŚĆ** **80/98,40**

Wysokość	- 50 mm	+ 50 mm	+ 100 mm	+ 150 mm	+ 200 mm
bez dopłaty	-	-	-	-	-





**W02P** / V02  
**698**/858,54  
**798**/981,54

**W2S** / V2S2  
**698**/858,54  
**798**/981,54

**W02** / V2S5  
**698**/858,54  
**798**/981,54

**W2D** / V1SD  
**787**/968,01  
**861**/1059,03

ECO TOP  
SILKSTONE  
LAMISTONE CPL



**W03P** / V03  
**698**/858,54  
**798**/981,54

**W3S** / V3S2  
**698**/858,54  
**798**/981,54

**W03** / V3S5  
**698**/858,54  
**798**/981,54

ECO TOP  
SILKSTONE  
LAMISTONE CPL



drzwi ARCO, wzór W03P, ościeżnica regulowana DIN



ramiak usłojenie pionowe, panele i płytna poziome



panele, szklenie



za dopłatą: szyba laminowana VSG 22.1 w kolorze czarnym

## KOLORYSTYKA – str. 30-31

<b>ECO TOP</b>	<b>120</b> biały			
<b>LAMISTONE CPL</b>	<b>233</b> dąb Salinas	<b>234</b> dąb natura	<b>250</b> dąb terra	
<b>SILKSTONE</b>	<b>230</b> dąb gran	<b>276</b> dąb polski	<b>NOWOŚĆ</b> <b>290</b> dąb Royal	<b>293</b> antracyt Royal
				<b>295</b> merbau Royal

### WYPOSAŻENIE STANDARDOWE

ramiaki pionowe o grubości 40 mm i poziome o grubości 35 mm  
szkło białe mat, brąz mat lub przezierne o grubości 4 mm  
szkło hartowane białe mat o grubości 4 mm (wersja W2D)

SYSTEM przylgowy

**zawias** widoczny ocynk srebrny - 3 szt.  
**zamek** zapadkowo-zasuwkowy srebrny:  
na klucz, wkładkę, blokadę łazienkową, bez otworu na klucz

SYSTEM bezprzylgowy

**zawias** kryty nikiel satyna - 3 szt.  
**zamek** magnetyczny chrom satyna:  
na klucz, wkładkę, blokadę łazienkową, bez otworu na klucz

### ZA DOPŁATĄ

szkło hartowane przezierne o grubości 4 mm **10%**  
szkło laminowane VSG 22.1 białe, czarne lub przezierne (dot. 1 szyby) - wersja W02 **30/36,90**  
szkło laminowane VSG 22.1 białe, czarne lub przezierne (dot. 1 szyby) - wersja W03 **25/30,75**  
uszczelka opadająca **230/282,90**  
rekuperacja (dot. drzwi o standardowej wysokości) **10%**  
podcięcie wentylacyjne **35/43,05**  
ościeżnice (sys. przylgowy, sys. bezprzylgowy) str. 28-29

SYSTEM przylgowy

zmiana koloru zamka na czarny **20/24,60**

SYSTEM bezprzylgowy

zmiana koloru zawiasu na biały lub czarny (szt.) **20/24,60**  
zmiana koloru zawiasu na złoty (szt.) **30/36,90**  
zmiana koloru zamka magnetycznego na biały, czarny lub złoty **20/24,60**  
zamek bezprzylgowy z językiem (srebrny, biały, czarny lub złoty) - **NOWOŚĆ** **80/98,40**

Wysokość	- 50 mm	+ 50 mm	+ 100 mm	+ 150 mm	+ 200 mm
bez dopłaty	-	-	-	-	-



# UNITO

**798/981,54**  
cena skrzydła netto/brutto (PLN, VAT 23%)



**W02P / V02**  
**798/981,54**



**W2S / V2S2**  
**798/981,54**

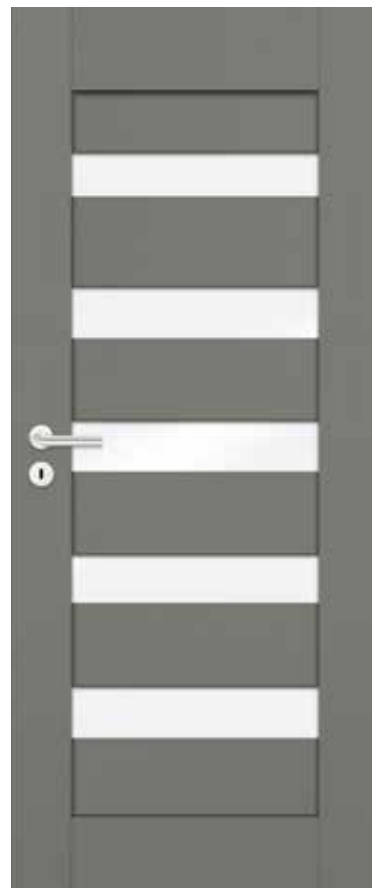

**W02 / V2S5**  
**798/981,54**



**W03P / V03**  
**798/981,54**



**W3S / V3S2**  
**798/981,54**



**W03 / V3S5**  
**798/981,54**



drzwi UNITO, wzór W02, ościeżnica regulowana DIN



ramiak



panele, szklenie

## KOLORYSTYKA – str. 30-31

UNI MAT PLUS	640	641	642	643	644	645
	grafite	titano	biały	beż	czarny	lava
	646	648	649	650	651	652
	stone	moss	sage	szary	verde	platino
UNI MAT PLUS STRUKTURA 3D	670	671	672			
	nero	taupe	platino			



za dopłatą: szyba laminowana VSG 22.1 w kolorze czarnym

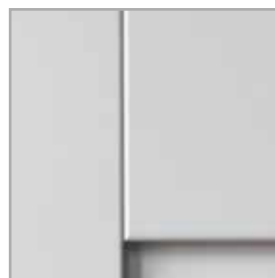

fazowanie krawędzi na połączeniu ramiaków

### WYPOSAŻENIE STANDARDOWE

ramiaki o grubości 40 mm  
 panele o grubości 16 mm  
**szyba** biały mat lub brąz mat grubość 4 mm (wersje V2S2, V2S5, V3S2, V3S5)  
 płycina o grubości 4 mm w kolorze skrzydła o powierzchni UNI MAT PLUS (wersja V02)



**zawias** widoczny ocynk srebrny - 3 szt.  
**zamek** zapadkowo-zasuwkowy srebrny:  
 na klucz, wkładkę, blokadę łazienkową, bez otworu na klucz



**zawias** kryty nikiel satyna - 3 szt.  
**zamek** magnetyczny chrom satyna:  
 na klucz, wkładkę, blokadę łazienkową, bez otworu na klucz

### ZA DOPŁATĄ

szkło laminowane VSG 22.1 czarne (dot. 1 szyby) - wersja V2S5 **30/36,90**  
 szkło laminowane VSG 22.1 czarne (dot. 1 szyby) - wersja V3S5 **25/30,75**  
 uszczelka opadająca **230/282,90**  
 rekuperacja (dot. drzwi o standardowej wysokości) **10%**  
 podcięcie wentylacyjne **35/43,05**  
 ościeżnice (sys. przylgowy, sys. bezprzylgowy) str. 28-29



zmiana koloru zamka na czarny **20/24,60**



zmiana koloru zawiasu na biały lub czarny (szt.) **20/24,60**  
 zmiana koloru zawiasu na złoty (szt.) **30/36,90**  
 zmiana koloru zamka magnetycznego na biały, czarny lub złoty **20/24,60**  
 zamek bezprzylgowy z językiem (srebrny, biały, czarny lub złoty) - **NOWOŚĆ** **80/98,40**

Wysokość	- 50 mm	+ 50 mm	+ 100 mm	+ 150 mm	+ 200 mm
bez dopłaty	-	-	-	-	-



# SAMOS

od **805**/990,15  
cena skrzydła **netto**/brutto (PLN, VAT 23%)



**V01**  
**805**/990,15

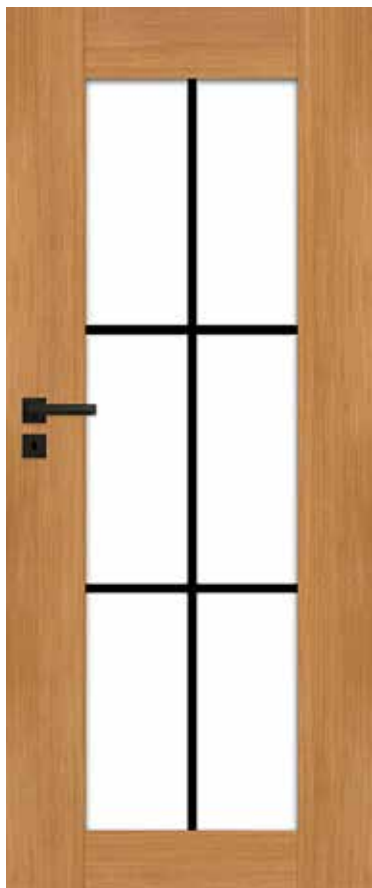

**V1S6**  
**1115**/1371,45



**V1S8**  
**1115**/1371,45



**V1S1**  
**1115**/1371,45



**V1S5**  
**1115**/1371,45

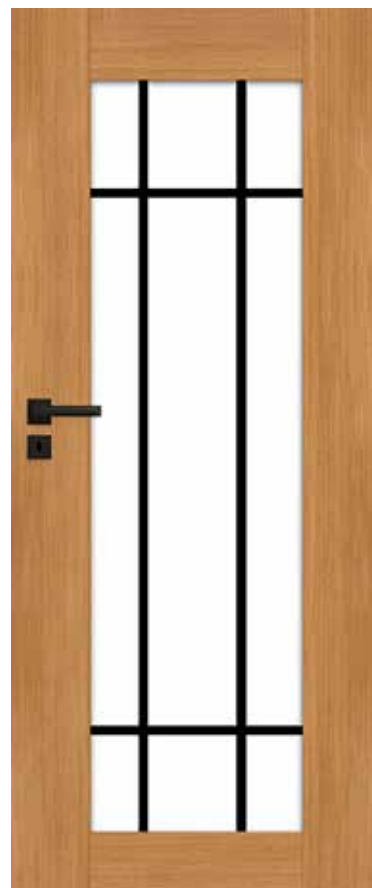

**V1S3**  
**1115**/1371,45



drzwi SAMOS, wzór V1S5, ościeżnica regulowana DIN



szyba hartowana LINEA

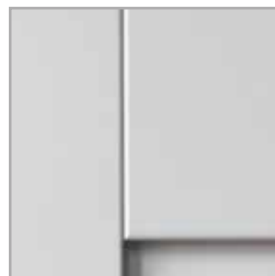

fazowanie krawędzi na połączeniu ramiaków

## KOLORYSTYKA – str. 30-31

<b>LAMISTONE CPL</b>			
	233	234	250
	dąb Salinas	dąb natura	dąb terra
<b>SILKSTONE</b>			
	230	276	290
	dąb gran	dąb polski	dąb Royal

### WYPOSAŻENIE STANDARDOWE

ramiaki o grubości 40 mm, szpros w kolorze skrzydła lub czarnym  
wzory V1S6, V1S8, V1S1, V1S5, V1S3 szyba hartowana biały mat lub przezierna o grubości 4 mm, brak możliwości zastosowania szyby laminowanej VSG 22.1 i VSG 33.1



**zawias** widoczny ocynk srebrny - 3 szt.  
**zamek** zapadkowo-zasuwkowy srebrny:  
na klucz, wkładkę, blokadę łazienkową, bez otworu na klucz



**zawias** kryty nikiel satyna - 3 szt.  
**zamek** magnetyczny chrom satyna:  
na klucz, wkładkę, blokadę łazienkową, bez otworu na klucz

### ZA DOPEŁTĄ

szkło przeźne LINEA o grubości 4 mm, ornament jednostronny	249/306,27
szkło hartowane MORU o grubości 4 mm	270/332,10
uszczelka opadająca	230/282,90
rekuperacja (dot. drzwi o standardowej wysokości)	10%
podcięcie wentylacyjne	35/43,05
ościeżnice (sys. przylgowy, sys. bezprzylgowy)	str. 28-29



zmiana koloru zamka na czarny 20/24,60



zmiana koloru zawiasu na biały lub czarny (szt.) 20/24,60  
zmiana koloru zawiasu na złoty (szt.) 30/36,90  
zmiana koloru zamka magnetycznego na biały, czarny lub złoty 20/24,60  
zamek bezprzylgowy z językiem (srebrny, biały, czarny lub złoty) - **NOWOŚĆ** 80/98,40

Wysokość	- 50 mm	+ 50 mm	+ 100 mm	+ 150 mm	+ 200 mm
do 5 szt.	bez dopłaty	+25%	+10%	+25%	+20%
powyżej 5 szt.	bez dopłaty	+20%	+10%	+20%	+20%





**V00**  
**855**/1051,65



**V01**  
**855**/1051,65



**V1S**  
**915**/1125,45



**V2S**  
**945**/1162,35



drzwi FORTO, wzór V1S, ościeżnica regulowana SYSTEM DIN



szklenie



zabezpieczenie dolnego ramiaka metodą HOT FOIL

## KOLORYSTYKA – str. 30-31

<b>LAMISTONE CPL</b>						
	231	233	250	263		
	dąb halif	dąb salinas	dąb terra	orzech premium		
<b>SILKSTONE</b>				<b>NOWOŚĆ</b>		
	230	276	290			
	dąb gran	dąb polski	dąb Royal			
<b>UNI MAT PLUS</b>						
	640	641	642	643	644	645
	grafit	tytano	biały	beż	czarny	lava
	646	648	649	650	651	652
	stone	moss	sage	szary	verde	platino

### WYPOSAŻENIE STANDARDOWE

ramiaki pionowe o grubości 40 mm, poziome o grubości 35 mm  
panel o grubości 16 mm  
płycina o grubości 4 mm  
szkło laminowane VSG 22.1 o grubości 4 mm w kolorze białym lub czarnym

#### SYSTEM przylgowy

**zawias** widoczny ocynk srebrny - 3 szt.  
**zamek** zapadkowo-zasuwkowy srebrny:  
na klucz, wkładkę, blokadę łazienkową, bez otworu na klucz

#### SYSTEM bezprzylgowy

**zawias** kryty nikiel satyna - 3 szt.  
**zamek** magnetyczny chrom satyna:  
na klucz, wkładkę, blokadę łazienkową, bez otworu na klucz

### ZA DOPŁATĄ

szkło przeźierne LINEA o grubości 4 mm (dot. 1 szyby) **50/61,50**  
uszczelka opadająca **230/282,90**  
rekuperacja (dot. drzwi o standardowej wysokości) **10%**  
podcięcie wentylacyjne **35/43,05**  
ościeżnice (sys. przylgowy, sys. bezprzylgowy) str. 28-29

#### SYSTEM przylgowy

zmiana koloru zamka na czarny **20/24,60**

#### SYSTEM bezprzylgowy

zmiana koloru zawiasu na biały lub czarny (szt.) **20/24,60**  
zmiana koloru zawiasu na złoty (szt.) **30/36,90**  
zmiana koloru zamka magnetycznego na biały, czarny lub złoty **20/24,60**  
zamek bezprzylgowy z językiem (srebrny, biały, czarny lub złoty) - **NOWOŚĆ** **80/98,40**

Wysokość	- 50 mm	+ 50 mm	+ 100 mm	+ 150 mm	+ 200 mm
bez dopłaty	-	-	-	-	-





V03  
795/977,85



V3SA  
795/977,85















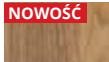



drzwi MAGRO, wzór V03, ościeżnica regulowana SYSTEM DIN



zabezpieczenie dolnego ramiaka metodą HOT FOIL

## KOLORYSTYKA – str. 30-31

<b>LAMISTONE CPL</b>	 <b>250</b> dąb terra	 <b>233</b> dąb salinas				
	 <b>230</b> dąb gran	 <b>276</b> dąb polski	 <b>290</b> dąb Royal			
<b>SILKSTONE</b>		<b>NOWOŚĆ</b>				
<b>UNI MAT PLUS</b>	 <b>640</b> grafite	 <b>641</b> titano	 <b>642</b> biały	 <b>643</b> beż	 <b>644</b> czarny	 <b>645</b> lava
	 <b>646</b> stone	 <b>648</b> moss	 <b>649</b> sage	 <b>650</b> szary	 <b>651</b> verde	 <b>652</b> platino

### WYPOSAŻENIE STANDARDOWE

ramiaki pionowe o grubości 40 mm, poziome o grubości 35 mm

panel o grubości 22 mm

plycina o grubości 4 mm

szkło biały mat, brąz mat, Antisol ciemny szary o grubości 4 mm



**zawias** widoczny ocynk srebrny - 3 szt.  
**zamek** zapadkowo-zasuwkowy srebrny:  
na klucz, wkładkę, blokadę łazienkową, bez otworu na klucz



**zawias** kryty nikiel satyna - 3 szt.  
**zamek** magnetyczny chrom satyna:  
na klucz, wkładkę, blokadę łazienkową, bez otworu na klucz

### ZA DOPLATĄ

szkło laminowane VSG 22.1 kolor czarny (dot. 1 szyby) **25/30,75**

uszczelka opadająca, rekuperacja nie dotyczy

podcięcie wentylacyjne **35/43,05**

ościeżnice (sys. przylgowy, sys. bezprzylgowy) str. 28-29



zmiana koloru zamka na czarny **20/24,60**



zmiana koloru zawiasu na biały lub czarny (szt.) **20/24,60**

zmiana koloru zawiasu na złoty (szt.) **30/36,90**

zmiana koloru zamka magnetycznego na biały, czarny lub złoty **20/24,60**

zamek bezprzylgowy z językiem (srebrny, biały, czarny lub złoty) - **NOWOŚĆ** **80/98,40**

Wysokość	- 50 mm	+ 50 mm	+ 100 mm	+ 150 mm	+ 200 mm
bez dopłaty	-	-	-	-	-





**W01 / V01**  
875/1076,25



**W02 / V1S1**  
875/1076,25



**W03 / V1S2**  
875/1076,25



**W04 / V1S3**  
875/1076,25



**W05 / V1S4**  
875/1076,25



drzwi LAURA, wzór W04, ościeżnica regulowana DIN DUO SOLID



połączenie ramiaka, paneli i szyby

## KOLORYSTYKA – str. 30-31

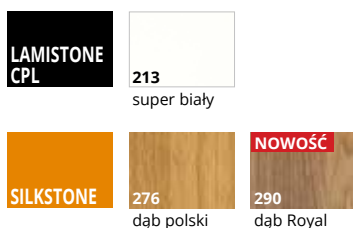

### WYPOSAŻENIE STANDARDOWE

ramiaki o grubości 40 mm  
panel o grubości 25 mm  
szkło białe mat, brąz mat lub przezierne o grubości 4 mm (wersje W01-W05)

**SYSTEM przylgowy**  
**zawias** widoczny ocynk srebrny - 3 szt.  
**zamek** zapadkowo-zasuwkowy srebrny:  
na klucz, wkładkę, blokadę łazienkową, bez otworu na klucz

**SYSTEM bezprzylgowy**  
**zawias** kryty nikiel satyna - 3 szt.  
**zamek** magnetyczny chrom satyna:  
na klucz, wkładkę, blokadę łazienkową, bez otworu na klucz

Wysokość	- 50 mm	+ 50 mm	+ 100 mm	+ 150 mm	+ 200 mm
do 5 szt.	bez dopłaty	+20%	+20%	-	-
powyżej 5 szt.	bez dopłaty	+15%	+15%	-	-

### ZA DOPLATĄ

szkło hartowane przezierne o grubości 4 mm **10%**  
podcięcie wentylacyjne **50/61,50**  
ościeżnice (sys. przylgowy, sys. bezprzylgowy) str. 28-29

**SYSTEM przylgowy**  
zmiana koloru zamka na czarny **20/24,60**

**SYSTEM bezprzylgowy**  
zmiana koloru zawiasu na biały lub czarny (szt.) **20/24,60**  
zmiana koloru zawiasu na złoty (szt.) **30/36,90**  
zmiana koloru zamka magnetycznego na biały, czarny lub złoty **20/24,60**  
zamek bezprzylgowy z językiem (srebrny, biały, czarny lub złoty) - **NOWOŚĆ** **80/98,40**





# ościeżnice REGULOWANE PRZYLGOWE

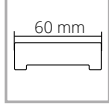
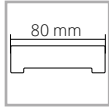
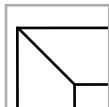

**DIN**  
wykonana z wysokiej jakości MDF

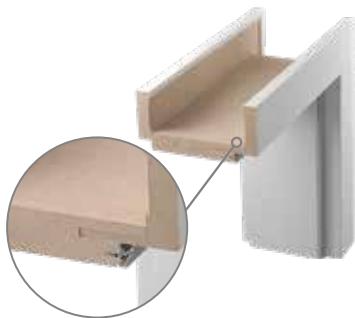

**DIN AQUA**  
wykonana z wysokiej jakości MDF, który charakteryzuje się zwiększoną odpornością na wilgoć

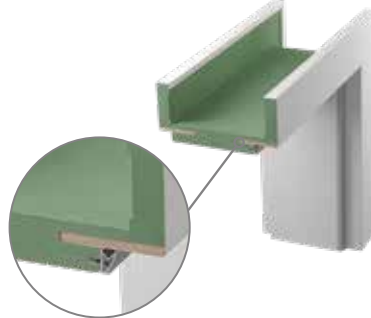

**DIN SOLID**  
wykonana z wysokiej jakości drewna klejonego warstwowo (część zasadnicza), opaski wykonane z wysokiej jakości MDF

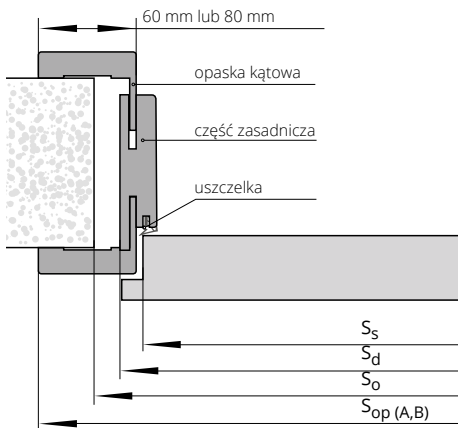

## SZEROKOŚĆ

drzwi jednoskrzydłowe						drzwi dwuskrzydłowe				
typ	So	Sd	Ss	SopA	SopB	typ	So	Sd	SopA	SopB
„60”	676	646	618	748	788	„60”+„60”	1320	1280	1382	1422
„70”	776	746	718	848	888	„60”+„70”	1420	1380	1482	1522
„80”	876	846	818	948	988	„60”+„80”/„70”+„70”	1520	1480	1582	1622
„90”	976	946	918	1048	1088	„60”+„90”/„70”+„80”	1620	1580	1682	1722
„90 plus”	986	956	928	1058	1098	„70”+„90”/„80”+„80”	1720	1680	1782	1822
„100”	1076	1046	1018	1148	1188	„80”+„90”	1820	1780	1882	1922
„110”	1176	1146	1118	1248	1288	„90”+„90”	1920	1880	1982	2022

## WYSOKOŚĆ

Tolerancja wymiarów  $\pm 1$  mm

	Ho	Hd	Hs	HopA	HopB
	2055	2043	2020	2093	2113

So – szerokość otworu montażowego  
Sd – szerokość drzwi po zewnętrznej stronie ościeżnicy  
Ss – szerokość skrzydła  
SopA – szerokość ościeżnicy po opaskach „60”  
SopB – szerokość ościeżnicy po opaskach „80”

Ho – wysokość otworu montażowego  
Hd – wysokość drzwi po zewnętrznej stronie ościeżnicy  
Hs – wysokość skrzydła  
HopA – wysokość ościeżnicy po opaskach „60”  
HopB – wysokość ościeżnicy po opaskach „80”

## DOPLATY

	wysokość	- 50 mm	+ 50 mm	+ 100 mm	+ 150 mm	+ 200 mm
drzwi dwuskrzydłowe						
szerokość „100”						
szerokość „110”						

bez dopłaty    +10%    +10%    +20%    +20%

		zakres [mm]		75-85	85-95	95-120	120-140	140-160	160-180	180-200	200-220	220-240	240-260	260-280	280-300
		symbol	ZP1A	ZP1B	ZP2	ZP3	ZP4	ZP5	ZP6	ZP7	ZP8	ZP9	ZP10	ZP11	
<b>LAMISTONE</b>	<b>SILKSTONE</b>	DIN	511/628,53	529/650,67	544/669,12	558/686,34	576/708,48	598/735,54	617/758,91	639/785,97	660/811,80	680/836,40	710/873,30		
	<b>UNI MAT PLUS</b>	DIN AQUA	613/753,99	635/781,05	653/803,19	670/824,10	691/849,93	718/883,14	740/910,20	767/943,41	792/974,16	816/1003,68	852/1047,96		
	DIN SOLID	671/825,33	694/853,62	714/878,22	733/901,59	756/929,88	785/965,55	810/996,30	839/1031,97	866/1065,18	893/1098,39	932/1146,36			

## ŁĄCZENIE OPASEK



wersja A  
kąt łączenia 45°  
szerokość 60 mm  
**bez dopłaty**



wersja B  
kąt łączenia 45°  
szerokość 80 mm  
**bez dopłaty**



wersja C  
kąt łączenia 90°  
szerokość 80 mm  
**50/61,50**



wersja D  
kąt łączenia 90°  
szerokość 60 mm  
**50/61,50**



# ościeżnice REGULOWANE BEZPRZYLGOWE

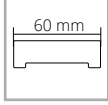
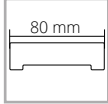
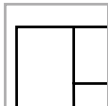
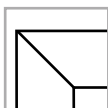

**DIN DUO**  
wykonana z wysokiej jakości MDF

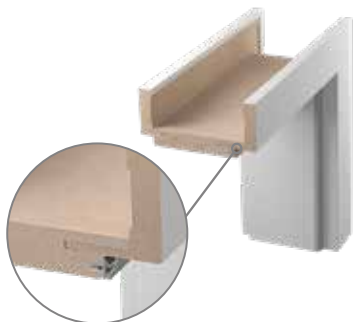

**AQUA DIN DUO**  
wykonana z wysokiej jakości MDF, który charakteryzuje się zwiększoną odpornością na wilgoć

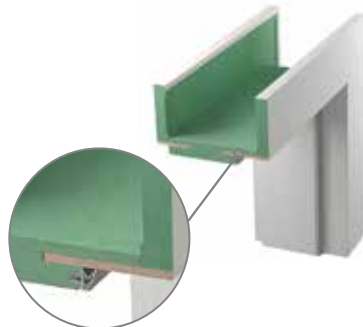

**SOLID DIN DUO**  
wykonana z wysokiej jakości drewna klejonego warstwowo (część zasadnicza), opaski wykonane z wysokiej jakości MDF

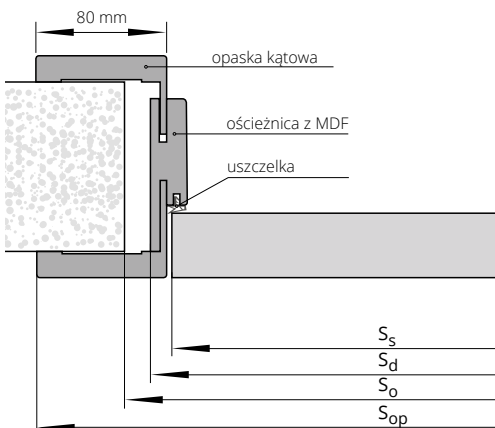

SZEROKOŚĆ									
drzwi jednoskrzydłowe					drzwi dwuskrzydłowe				
typ	So	Sd	Ss	Sop	typ	So	Sd	SopB	
„60”	690	652	625	794	„60”+„60”	1304	1266	1408	
„70”	790	752	725	894	„60”+„70”	1404	1366	1508	
„80”	890	852	825	994	„60”+„80”+„70”+„70”	1504	1466	1608	
„90”	990	952	925	1094	„60”+„90”+„70”+„80”	1604	1566	1708	
„90 plus”	1015	977	928	1119	„70”+„90”+„80”+„80”	1704	1666	1808	
„100”	1090	1052	1018	1194	„80”+„90”	1804	1766	1908	
„110”	1190	1152	1125	1294	„90”+„90”	1904	1866	2008	

WYSOKOŚĆ				
Tolerancja wymiarów ±1 mm	Ho	Hd	Hs	HopB
	2055	2043	2020	2113

So - szerokość otworu montażowego  
Sd - szerokość drzwi po zewnętrznej stronie ościeżnicy  
Ss - szerokość skrzydła  
SopA - szerokość ościeżnicy po opaskach „60”  
SopB - szerokość ościeżnicy po opaskach „80”

Ho - wysokość otworu montażowego  
Hd - wysokość drzwi po zewnętrznej stronie ościeżnicy  
Hs - wysokość skrzydła  
HopA - wysokość ościeżnicy po opaskach „60”  
HopB - wysokość ościeżnicy po opaskach „80”

### DOPLATY

drzwi dwuskrzydłowe	<b>+50%</b>
szerokość „100”	<b>30/36,90</b>
szerokość „110”	<b>60/73,80</b>

wysokość	- 50 mm	+ 50 mm	+ 100 mm	+ 150 mm	+ 200 mm
bez dopłaty		+10%	+10%	+20%	+20%

	zakres [mm]	75-85	80-85	85-95	95-120	120-140	140-160	160-180	180-200	200-220	220-240	240-260	260-280	280-300
		symbol	ZD1	ZD2	ZD3	ZD4	ZD5	ZD6	ZD7	ZD8	ZD9	ZD10	ZD11	ZD12
<b>LAMISTONE</b>	DIN DUO	896/1102,08	924/1136,52	936/1151,28	952/1170,96	971/1194,33	990/1217,70	1011/1243,53	1027/1263,21	1045/1285,35	1071/1317,33	1089/1339,47		
<b>SILKSTONE</b>	DIN DUO AQUA	1075/1322,25	1109/1364,07	1123/1381,29	1142/1404,66	1165/1432,95	1188/1461,24	1213/1491,99	1232/1515,36	1254/1542,42	1285/1580,55	1307/1607,61		
<b>UNI MAT PLUS</b>	DIN DUO SOLID	1176/1446,48	1213/1491,99	1229/1511,67	1250/1537,50	1275/1568,25	1300/1599,00	1327/1632,21	1348/1658,04	1371/1686,33	1406/1729,38	1429/1757,67		

### ŁĄCZENIE OPASEK



wersja A  
kąt łączenia 45°  
szerokość 60 mm  
**bez dopłaty**



wersja B  
kąt łączenia 45°  
szerokość 80 mm  
**bez dopłaty**



wersja C  
kąt łączenia 90°  
szerokość 80 mm  
**50/61,50**



wersja D  
kąt łączenia 90°  
szerokość 60 mm  
**50/61,50**

# KOLORYSTYKA

## UNI MAT PLUS

Wzmocniona powierzchnia charakteryzująca się jedwabistą haptką oraz specjalną powłoką odporną na ślady po palcach.



640 grafite



641 titano

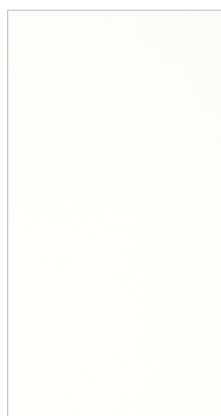

642 biały

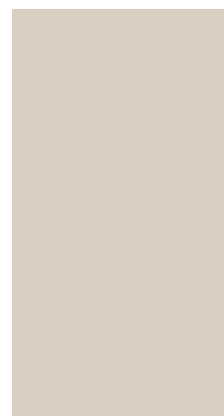

643 beż

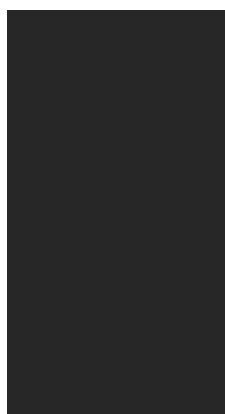

644 czarny

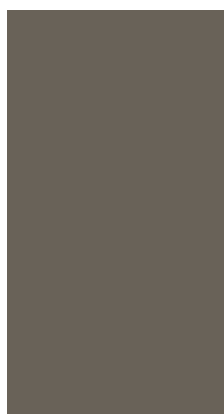

645 lava

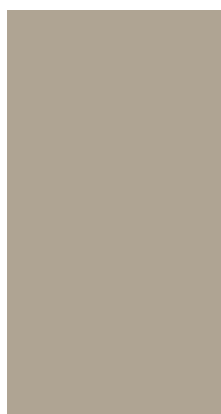

646 stone



648 moss



649 sage

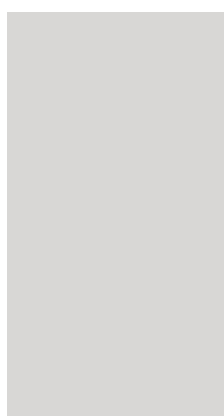

650 szary

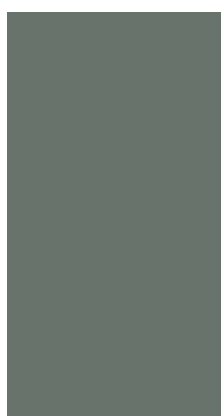

651 verde

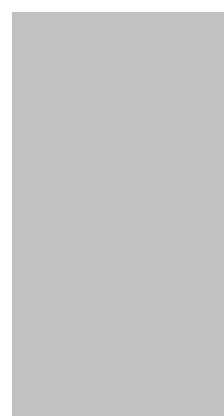

652 platino

## UNI MAT PLUS STRUKTURA 3D

Powierzchnia o charakterystyce UNI MAT PLUS z dodatkowym, efektem struktury prawdziwego drewna.



670 nero



671 taupe



672 platino

## LAMISTONE CPL

Powierzchnia z powłoką zabezpieczającą przed wycieraniem i działaniem środków chemicznych.



231 dąb halif



243 dąb delano



250 dąb terra



263 orzech premium

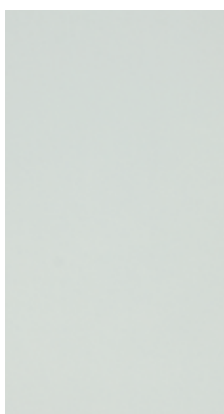

289 szary

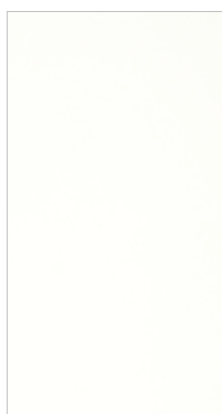

213 super biały



233 dąb Salinas



234 dąb natura

## SILKSTONE

Powierzchnia o charakterystyce LAMISTONE CPL z dodatkowym, niepowtarzalnym efektem struktury prawdziwego drewna.



230 dąb gran



276 dąb polski



290 dąb Royal



293 antracyt Royal



295 merbau Royal

**NOWOŚĆ**

## POL-SKONE Sp. z o.o.

ul. Hanki Ordonówny 8; 20-328 Lublin

tel.: +48 81 728 52 00

fax +48 81 744 24 89

pol-skone@pol-skone.eu

REGIONALNI  
PRZEDSTAWICIELE  
HANDLOWI



GDZIE KUPIĆ  
DRZWI  
POL-SKONE



## POBIERZ AKTUALNY KATALOG ZA POMOCĄ KODU QR

KATALOG  
PRODUKTÓW



STOLARKA  
ZEWNĘTRZNA



KATALOG DRZWI  
STALOWE



LookBook



/ pol-skone



/ OdkryjLepszeWnetrze



/ pol\_skone



pol-skone.pl

Niniejszy Katalog Produktów obowiązuje **od dnia 01.02.2026 r.**

Publikacja ta nie stanowi oferty w rozumieniu prawa i ma charakter jedynie informacyjny.  
Producent zastrzega sobie prawo do zmian.