



**KATALOG DRZWI 2016**  
**- EDYCJA 2**

# KILKA SŁÓW O NAS

Mamy przyjemność przedstawić Państwu ofertę firmy **CENTURION-R** sp. z o.o. Przedsiębiorstwo powstało w 2002 roku w specjalnej strefie ekonomicznej EUROPARK MIELEC, obszar przemysłowy SANOK, jako kontynuacja działającej od 1998 roku firmy produkcyjnej **CENTURION SP. Z O.O.**

Kluczem do sukcesu firmy jest wysoka jakość produktów i profesjonalna obsługa. Wychodząc naprzeciw wciąż rosnącym oczekiwaniom klientów, poczyniliśmy odważne inwestycje rozbudowując fabrykę i unowocześniając park maszynowy (m.in. zautomatyzowane linie do produkcji skrzydeł i ościeżnic, nowoczesne stacje odpylające).

W ten sposób uzyskaliśmy wyższą jakość produkowanych wyrobów oraz możliwość wprowadzenia do oferty nowych linii wzorniczych skrzydeł i ościeżnic drzwiowych. Profesjonalizm oraz duża aktywność działań marketingowych zaowocowała zaufaniem, jakim darzą nas odbiorcy, z czego jesteśmy najbardziej dumni. Potwierdzeniem tego zaufania zarówno na rynku polskim i zagranicznym są przyznane certyfikaty jakości: polski, słowacki i czeski.

**CENTURION-R** zwraca uwagę nie tylko na jakość swoich produktów, ale również dba o środowisko naturalne, wyrazem czego jest obecnie uruchomiona najnowocześniejsza w kraju, unikalna spalarnia odpadów wykorzystująca jako paliwo odpady produkcyjne. Jest proekologiczną inwestycją, którą zrealizowano w ramach Regionalnego Programu Operacyjnego Województwa Podkarpackiego na lata 2007-2013.

Ponad 15-letnie doświadczenie, innowacyjna technologia i stała dbałość o rozwój sprawiły, że firma **CENTURION-R** jest dziś jednym z wiodących producentów stolarki drzwiowej w Polsce. Obecnie nasza oferta obejmuje 16 linii wzorniczych drzwi. Nasze kolekcje tworzymy z myślą o naszych klientach.

Rozwijamy je zarówno w kierunku prostych nowoczesnych form, jak i rozwiązań o bardziej klasycznym charakterze. Śledzimy rozwój technologii i rozwiązań w dziedzinie stosowanych pokryć oraz wykorzystujemy najnowsze osiągnięcia techniki w procesie realizacji naszych produktów. Naszym klientom oferujemy ciągłe i profesjonalne doradztwo w zakresie montażu i nowinek technicznych.

Zapraszamy również do odwiedzenia naszej strony [www.centurion.pl](http://www.centurion.pl), gdzie znajdziecie Państwo dodatkowe informacje o naszej firmie i zawsze aktualną ofertę.



**PROGRAM REGIONALNY**  
NARODOWA STRATEGIA SPÓJNOŚCI



**UNIA EUROPEJSKA**  
EUROPEJSKI FUNDUSZ ROZWOJU REGIONALNEGO



**UNIA DLA PRZEDSIĘBIORCZYCH**  
PROGRAM KONKURENCYJNOŚĆ



**WOJEWÓDZTWO**  
PODKARPACKIE



Wyróżnienie  
w rankingu **Diamenty**  
Forbesa 2010



Nominacja  
do konkursu **Firma**  
Dobrze Widziana 2011



Laureat konkursu  
**Gepardy Biznesu**  
2010



Laureat konkursu  
**Innowator**  
Podkarpacia 2011





10-11

12-13



16-17

20-21



24-25

28-29

30-31

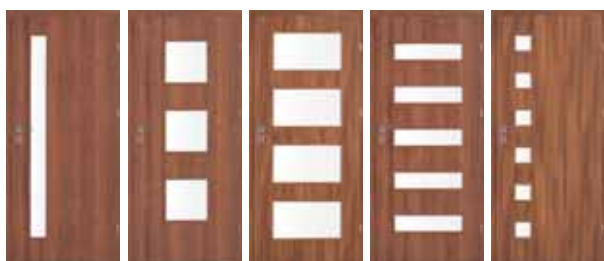

34-35



36-37

38-39

40-41

44-45

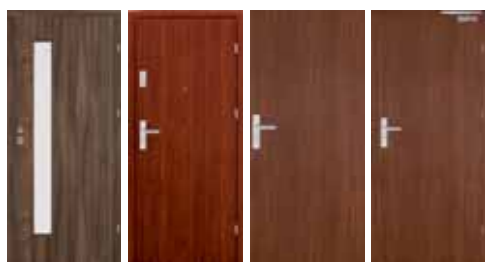

48-49

50-51

52-53

56-59

• KILKA SŁÓW O NAS .....	2
• TABELA DOSTĘPNOŚCI MODELI I KOLORÓW .....	4
• NOWOŚCI W KATALOGU .....	5
• JAK OBLICZYĆ TWOJĄ CENĘ DRZWI .....	5
• ZANIM KUPISZ .....	5
• WYJAŚNIENIE SYMBOLI DOTYCZĄCYCH DRZWI WEWNĘTRZNYCH .....	6
• SOLIDNA KONSTRUKCJA RAMA SOFT .....	7

## SKRZYDŁA DRZWIOWE RAMOWE

OFERTA SUPER	• SEMKO .....	10
OFERTA SUPER	• INOX .....	12
OFERTA SUPER	• VERONA .....	16
OFERTA SUPER	• AFRO .....	20
OFERTA SUPER	• MONACO .....	24
OFERTA SUPER	• NICEA .....	28
OFERTA SUPER	• OSAKA .....	30

## SKRZYDŁA DRZWIOWE PŁYTOWE

OFERTA SUPER	• HAGA .....	34
OFERTA SUPER	• DENVER .....	36
OFERTA STANDARD	• MANHATTAN .....	38
OFERTA STANDARD	• VESTO .....	40
OFERTA STANDARD	• SOFIA .....	44
OFERTA STANDARD	• DAKAR .....	48

## DRZWI WEWNĄTRZLOKALOWE WZMOCNIONE

OFERTA SUPER	• DRZWI BAZALT .....	50
--------------	----------------------	----

## DRZWI TECHNICZNE

OFERTA STANDARD	• DRZWI TECHNICZNE - AKUSTIK .....	52
OFERTA STANDARD	• DRZWI TECHNICZNE - FOGO .....	56

## DRZWI PRZESUWNE

OFERTA STANDARD	• SYSTEM CHOWANY W ŚCIANĘ .....	60
OFERTA STANDARD	• SYSTEM NAŚCIENNY .....	60

## INFORMACJE TECHNICZNE

• DRZWI BAZALT .....	62
• DRZWI TECHNICZNE AKUSTIK .....	63
• DRZWI PRZECIWPOŻAROWE FOGO .....	64
• DRZWI BEZPRZYLGOWE .....	66
• OŚCIEŻNICE STAŁE - OŚCIEŻNICA MDF (90x38 mm) O/MU .....	68
• OŚCIEŻNICE STAŁE - OŚCIEŻNICA MDF O PÓŁOKRĄGŁYM PROFILU O/MQ .....	69
• OŚCIEŻNICE STAŁE (100x43 mm) O/MF .....	69
• OŚCIEŻNICE REGULOWANE - SEGMENTOWA OKLEINOWANA LUB LAKIEROWANA SW LUB S8 .....	70
• OŚCIEŻNICE REGULOWANE - OŚCIEŻNICA MJ LUX .....	71
• OŚCIEŻNICA ODNOWA O/SO .....	72
• OŚCIEŻNICA REGULOWANA MDF SEGMENTOWA OKLEINOWANA LUB LAKIEROWANA SW, S8 .....	73
• KĄTOWNIKI OŚCIEŻNICY SW, S .....	73
• KĄTOWNIKI OŚCIEŻNICY LUX .....	73
• ZALECANE WYMIARY OTWORÓW W MURZE .....	74
• WYMIARY SKRZYDEŁ .....	75
• DRZWI DWUSKRZYDŁOWE I DOSTĘPNE RODZAJE DOSTAWEK 40' .....	76
• GRUBOŚĆ SKRZYDEŁ I DOBÓR WKŁADKI PATENTOWEJ .....	76
• NAŚWIETLA N/SW .....	77
• WENTYLACJA .....	77
• KRATKI WENTYLACYJNE .....	77
• ĆWIERCWAKI, LISTWY, PRÓG .....	78
• KLAMKI .....	78

## OŚCIEŻNICE

SUPER	STANDARD	• TABELA: OŚCIEŻNICE, ĆWIERCWAŁKI, LISTWY .....	79
SUPER	STANDARD	• TABELA 1: OŚCIEŻNICA MDF REGULOWANA OKLEINOWANA SW Z OPASKĄ 6cm .....	80
SUPER	STANDARD	• TABELA 2: OŚCIEŻNICA MDF REGULOWANA OKLEINOWANA S8 Z OPASKĄ 8cm .....	80
SUPER	STANDARD	• TABELA 3: OŚCIEŻNICA MDF REGULOWANA OKLEINOWANA MJ LUX .....	81
SUPER	STANDARD	• TABELA: OŚCIEŻNICA ODNOWA O/OS .....	81
• KLASYFIKACJA POKRYĆ CENTURION-R .....	82		
• ZAWIAS 3D .....	82		
• SZKŁO HARTOWANE BEZPIECZNE .....	82		
• CERTYFIKATY, ATESTY, APROBATY .....	82		

## DOSTĘPNOŚCI MODELI I KOLORÓW

KOLORY	MODELE SKRZYDEŁ DRZWIOWYCH															KLASYFIKACJA POKRYĆ	
	OFERTA SUPER										OFERTA STANDARD						
	SEMKO	INOX	VERONA	AFRO	MONACO	NICEA	OSAKA	HAGA	DENVER	BAZALT	MANHATTAN	VESTO	SOFIA	DAKAR	AKUSTIK	FOGO	
WHITE (BI)												•			•	•	BASIC [A]
BUK (BP)											•	•			•	•	
ERLE (EP)											•	•			•	•	
CALVADOS (CP)											•	•			•	•	
DĄB (DP)											•	•			•	•	
ORAH (OI)											•	•			•	•	
SOMO (SO)	•	•	•	•	•	•							•		•	•	PREMIUM PROMO [B]
WENO (WE)	•	•	•	•	•	•							•		•	•	
BIAŁY (BA)	•	•	•					•					•		•	•	PREMIUM [C]
KASZTAN (KR)	•	•	•		•	•		•	•						•	•	
OFRAM (OR)	•	•	•		•	•		•	•						•	•	
TAPI (TR)	•	•	•	•	•	•		•					•		•	•	
AKACJA (AK)	•	•	•	•	•	•		•					•		•	•	
WENGE (WR)	•	•	•		•	•		•	•						•	•	
ARCTIC (AT)	•	•	•	•									•		•	•	
GREY (GR)	•	•	•	•									•		•	•	
PINIA (PI)	•	•	•										•		•	•	
TRUFLA (TF)	•	•	•	•	•	•							•		•	•	
KONIAK (KJ)			•												•*	•	
IMBIR (KJ)			•												•*	•	
BIANCO (BG)					•	•							•		•	•	PREMIUM PLUS [D]
LEMON (LJ)	•	•	•		•	•							•		•	•	
TABACO (TJ)	•	•	•		•	•							•		•	•	
PURO (PN)	•	•	•										•		•	•	
NORDIC (NO)	•	•	•		•	•							•		•	•	
KARMEL (KM)					•	•				•			•		•	•	
LATTE (LM)					•	•				•			•		•	•	
MAGNOLIA (MM)					•	•				•			•		•	•	
GRAFIT (GM)					•	•				•			•		•	•	
NATURO (NA)					•	•	•						•		•	•	
GOLDMAT (GP)					•	•	•						•		•	•	
GOLDGLOS (GG)					•	•	•						•		•	•	
ANTGLOS (AG)					•	•	•						•		•	•	
RUSTIK (RR)										•			•		•	•	
NUSS (NR)										•			•		•	•	
KORAL (KL)										•			•		•	•	
MARRONE (MR)										•			•		•	•	
HEBAN (HJ)										•			•		•	•	
GRATTA (GT)										•			•		•	•	
NUGAT (NT)										•			•		•	•	
POPIEL (PC)														•	•	•	CPL [F]
DUB (DC)														•	•	•	
BEECH (BC)														•	•	•	
SNOW (SC)														•	•	•	
MOCCA (MC)														•	•	•	
NOCE (NC)														•	•	•	
ANTRACYT (AC)														•	•	•	

•\* - dostępne wyłącznie w modelu Akustik A1. • - produkt dostępny w ofercie. □ - produkt niedostępny.

# NOWOŚCI W KATALOGU 2016

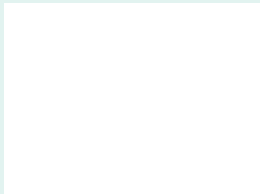

Bianco (BG)



Trufla (TF)



Puro (PN)



Nordic (NO)



Natura (NA)



Pinia (PI)



Goldmat (GP)



Goldglos (GG)



Antglos (AG)



Antracyt (AC)

## NOWA OŚCIEŻNICA **ODNOWA**



szczegóły: str. 72

## NOWY MODEL **SEMKO SR**



szczegóły: str. 10

JAK  
OBLICZYĆ  
**CENĘ  
DRZWI**  
JEDNOSKRZYDŁOWYCH

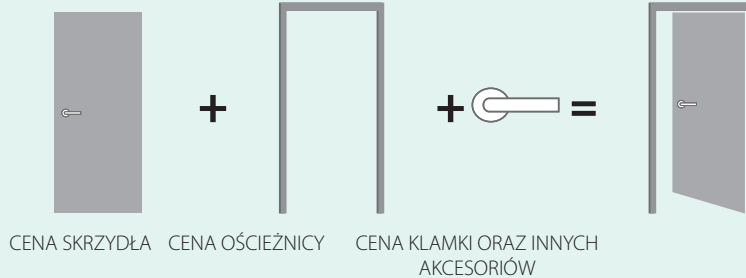

**CENA  
DRZWI**  
JEDNOSKRZYDŁOWYCH

JAK  
OBLICZYĆ  
**CENĘ  
DRZWI**  
DWUSKRZYDŁOWYCH

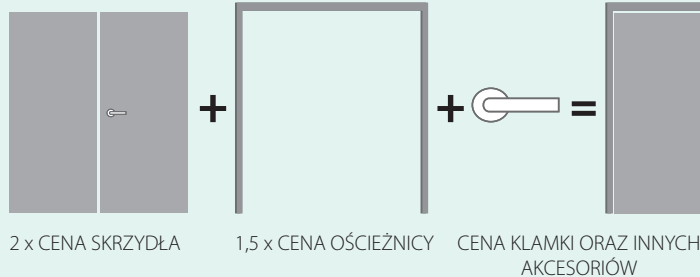

**CENA  
DRZWI**  
DWUSKRZYDŁOWYCH

**ZANIM  
KUPISZ**

ZDECYDUJ  
NA KTÓRĄ STRONĘ  
BĘDĄ SIĘ OTWIERAĆ  
TWOJE DRZWI

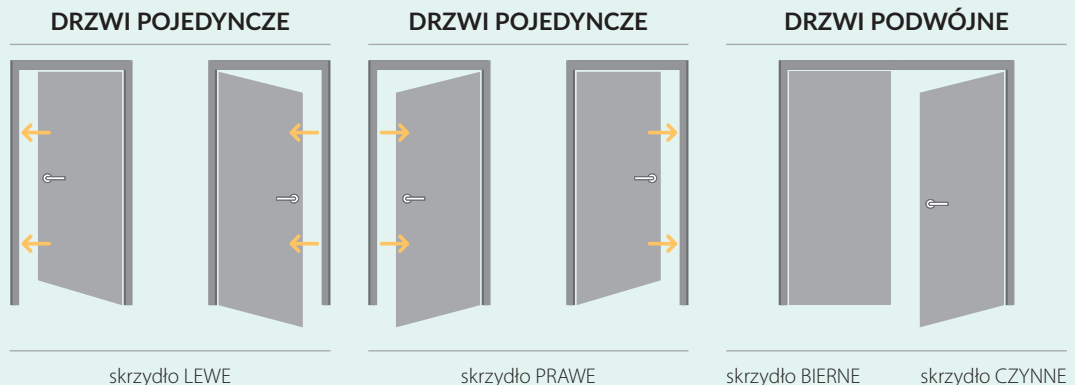

# WYJAŚNIENIE SYMBOLI DOTYCZĄCYCH DRZWI WEWNĘTRZNYCH

## DESIGN, PRZESZKLENIE, KOLORYSTYKA

Możesz wybrać rodzaj przeszklenia, różnorodne rozwiązania estetyczne oraz kolorystyczne.



Dostępne możliwości kolorystyczne. Szczegóły w katalogu inwestycyjnym.



Opcja dodatkowa

## OŚCIEŻNICA

Ościeżnica jest jednym z ważnych elementów składowych drzwi. Wybierając wśród licznych typów ościeżnic zwróć uwagę na m.in. sposób łączenia płaszczyzny ościeżnicy ze skrzydłem, szerokość opaski w ościeżnicach regulowanych.



Dostępna regulacja ościeżnicy



Opaski dostępne w wymiarach 60mm, 80mm

## SKRZYDŁO

Estetyka drzwi może mieć różne rozwiązania funkcjonalne w zależności od potrzeb i funkcji pomieszczenia.



Dostępne rozmiary jednoskrzydłowe: min. „60”, maks. „110”



Dostępne rozmiary dwuskrzydłowe: min. „100”, maks. „220”



Skrzydło przesuwne



Bezprzylgowe  
Kod produktu F/...



Przylgowe  
Kod produktu S/...



Wszystkie produkty z oferty CENTURION-R objęte są standardową 24-miesięczną gwarancją. Wybrany asortyment w kolorach: Karmel (KM), Latte (LM), Magnolia (MM), Grafit (GM), Naturo (NA), Goldmat (GP), Goldglos (GG), Antglos (AG), Rustik (RR), Nuss (NR), Koral (KL), Marrone (MR), Heban (HJ), Gratta (GJ), Nugat (NT), Popiel (PC), Dub (DC), Beech (BC), Snow (SC), Mocca (MC), Noce (NC), Antracyt (AC) objęty jest dodatkową 6-letnią gwarancją zgodnie z jej warunkami.

Gwarancja obejmuje pokrycia skrzydeł i ościeżnic. Okleiny są wyjątkowo odporne na takie czynniki jak ścieranie, światło dzienne oraz zaplamienie (substancje chemiczne np. kawa, herbata, sosy, tłuszcze). Nie wymaga specjalnej konserwacji. Wysoka jakość wykonania okleiny gwarantuje długotrwałość eksploatacji produktów oraz odwzorowanie rysunku usłojenia i kolorystyki naturalnego drewna.

## KONSTRUKCJA

Wybierając rodzaj konstrukcji masz wpływ na m.in.: wytrzymałość, stopień stabilizacji, dźwiękoszczelność, termoizolację swoich drzwi.

### TECHNOLOGIA STANDARD

Skrzydła okleinowane są w tradycyjny sposób. Wąskie płaszczyzny okleinowane są obrzeżem.



### TECHNOLOGIA SOFT

Krawędzie skrzydła są zaokrąglone. Łączenie okleiny następuje w przyłdże. Nowoczesna technologia wykonania zwiększa walory estetyczne i użytkowe skrzydła.



Modele w kolorach: Kasztan (KR), Ofram (OR), Wenge (WR), Akacja (AK), Biały (BA), Magnolia (MM), Grafit (GM), Late (LM) wykonane są w TECHNOLOGII SOFT (za wyjątkiem skrzydeł technicznych lub wzmocnionych płytą wiórową).

### TECHNOLOGIA RAMA SOFT

Konstrukcja ramowa. Takie rozwiązanie technologiczne pozwala uzyskać produkt o zwiększonej wytrzymałości, stabilności i sztywności konstrukcyjnej. Dodatkowo krawędzie skrzydła są zaokrąglone, brak łączenia okleiny.



### OGNIOODPORNE

El<sub>2</sub>30, El<sub>2</sub>60, Zdolność do powstrzymania rozprzestrzeniania się ognia, odpowiednio 30 i 60 minut



### DYMOSZCZELNE

klasa Sa, Sm określa szczelność drzwi na przenikanie dymu



### DŹWIĘKOSZCZELNE

Rw30dB Rw32dB, Rw42dB  
Wartość wskazuje ilość decybeli, jaką drzwi są w stanie wytłumić



### KLASA MECHANICZNA

klasa 1, klasa 2, klasa 3  
Wytrzymałość drzwi na obciążenia w zależności od warunków eksploatacji



# SOLIDNA KONSTRUKCJA RAMA SOFT

## NIEZAWODNE DZIAŁANIE

Praktyczne trzy zawiasy czopowe z teflonową wkładką zapewniającą cichą pracę, z regulacją. Osadzone w masywnym ramiaku o grubości 40mm.



## ESTETYCZNE WYKOŃCZENIE

Dbalność o szczegóły.



## NOWOCZESNE SZKLENIE

Szkoło matowe, hartowane bezpiecznie.



## INNOWACYJNE ROZWIĄZANIE

Ramiaki okleinowane są obwiedniowo, brak łączenia okleiny w przyldzie.

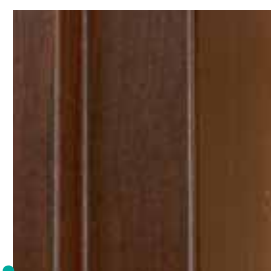

## SOLIDNOŚĆ

Konstrukcja ramowa - połączenie kołkowe.

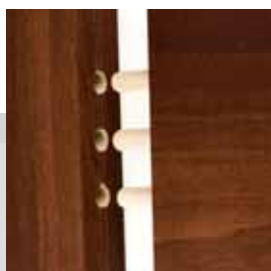

## BEZRAMOWE SZKLENIE NA WPUST



## UWAGA!

Szukaj symbolu konstrukcji RAMA SOFT przy wybranych modelach.



## POLECAMY!

Konstrukcja ramowa wzmocniona listwą drewnianą. Dostępna w modelach: OSAKA, MONACO, NICEA.



wzmocnienie listwą drewnianą



• SEMKO







### KONSTRUKCJA



Konstrukcja ramowa, wypełnienie stanowią okleinowane płyciny. Kasetony wypełnione są panelem płaskim lub szybą. Skrzydła okleinowane w TECHNOLOGII RAMA SOFT.

**Dostępne rozmiary 60, 70, 80, 90 oraz drzwi dwuskrzydłowe (str. 75).**

### ELEMENTY I AKCESORIA W CENIE SKRZYDŁA



- Zamek dostępny w czterech wariantach:  
na klucz zwykły (T),  
z blokadą łazienkową (L),  
na wkładkę patentową (Y)  
i bez otworu na klucz (G)
- Trzy zawiasy czopowe
- W skrzydłach przeszklonych – szkło białe matowe hartowane Lakmat (model SM, SR), szkło białe matowe Lakmat (model SE)
- Możliwość skrócenia skrzydła od dołu przez samodzielne podcięcie do 60mm

### ELEMENTY I AKCESORIA ZA DOPŁATĄ



Otwory + tuleje wentylacyjne tworzywowe (jeden rząd)	<b>15,00</b> [18,45]
Tuleje wentylacyjne ze stali nierdzewnej okrągłe (stal nierdzewna, patyna) 1 kpl = 2 szt.	<b>32,00</b> [39,36]
Tuleje wentylacyjne ze stali nierdzewnej kwadratowe (stal nierdzewna, patyna) 1 kpl = 2 szt.	<b>36,00</b> [44,28]
Otwór + kratka wentylacyjna (nie dotyczy rozmiaru 60 i 70)	<b>25,00</b> [30,75]
Podcięcie wentylacyjne w skrzydle	<b>25,00</b> [30,75]
Komplet nakładek na 1 szt. zawiasu	<b>4,00</b> [4,92]
Wykonanie skrzydła w wersji przesuwnej (str. 60-61)	<b>25,00</b> [30,75]
Skrzydło w rozmiarze 100	<b>50,00</b> [61,50]
Zawias 3D 1 kpl (3 szt. górnych elementów +3 szt. dolnych elementów) (szczegóły str. 82)	<b>30,00</b> [36,90]
Wykonanie skrzydła z dwoma zawiasami	<b>50,00</b> [61,50]
Fabryczne skrócenie skrzydła od dołu do 60mm	<b>50,00</b> [61,50]
Fabryczne skrócenie ościeżnicy od dołu do 60mm	<b>50,00</b> [61,50]

## KOLORY

### PREMIUM PROMO [B]

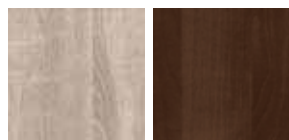

Somo (SO)

Weno (WE)

### PREMIUM [C]



Bialy (BA)

Kasztan (KR)

Ofram (OR)

Tapi (TR)

Akacja (AK)

### PREMIUM PLUS [D]



Lemon (LJ)

Tabaco (TJ)



Wenge (WR)

Arctic (AT)

Grey (GR)

Pinia (PI)

Trufla (TF)



Puro (PN)

Nordic (NO)

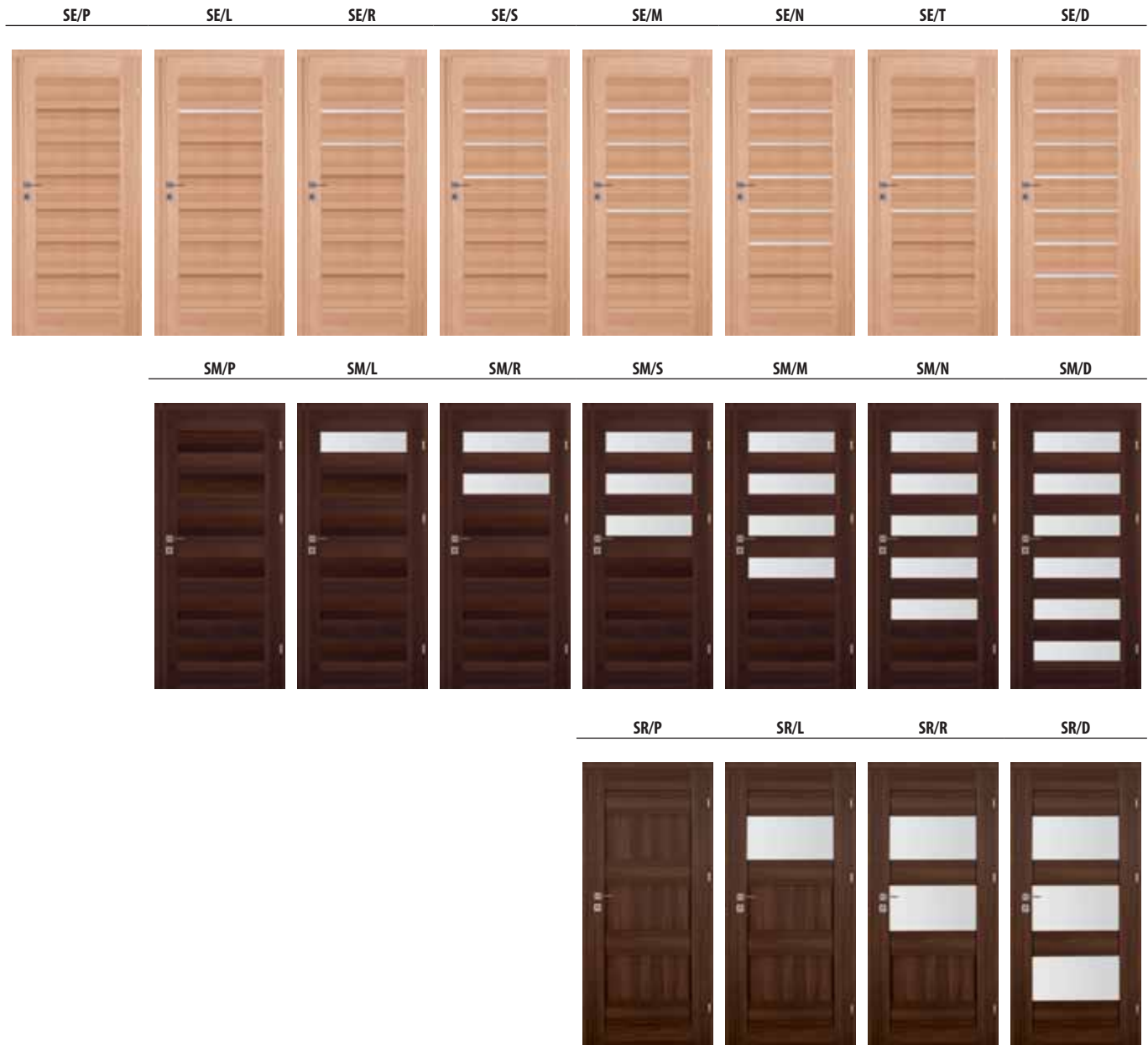

	netto	[brutto]
■ PREMIUM PROMO [B]	390,00	[479,70]
■ PREMIUM [C]	399,00	[490,77]
■ PREMIUM PLUS [D]	420,00	[516,60]

Informacje techniczne: str. 62  
 Informacje o ościeżnicach: str. 68  
 Drzwi dwuskrzydłowe, dostawka w rozrz. 40: str. 76  
 Skrzydła przesuwne: str. 60-61  
 Skrzydła bezprzylgowe: str. 66-67

**KONSTRUKCJA**

Konstrukcja ramowa, wypełnienie stanowią okleinowane płyctyny. Kasetony wypełnione są panelem płaskim (modele S3, S4, S5), lub szybą. Skrzydła okleinowane w TECHNOLOGII RAMA SOFT.

Dostępne rozmiary 60, 70, 80, 90 oraz drzwi dwuskrzydłowe (str. 75).

**ELEMENTY I AKCESORIA W CENIE SKRZYDŁA**

- Zamek dostępny w czterech wariantach:
  - na klucz zwykły (T),
  - z blokadą łazienkową (L),
  - na wkładkę patentową (Y)
  - i bez otworu na klucz (G)
- Trzy zawiasy czopowe
- W skrzydłach przeszklonych – szkło białe matowe hartowane Lakmat
- Możliwość skrócenia skrzydła od dołu przez samodzielne podcięcie do 60mm

**ELEMENTY I AKCESORIA ZA DOPŁATĄ**

Otwory + tuleje wentylacyjne tworzywowe (jeden rząd)	<b>15,00</b> [18,45]
Tuleje wentylacyjne ze stali nierdzewnej okrągłe (stal nierdzewna, patyna) 1 kpl = 2 szt.	<b>32,00</b> [39,36]
Tuleje wentylacyjne ze stali nierdzewnej kwadratowe (stal nierdzewna, patyna) 1 kpl = 2 szt.	<b>36,00</b> [44,28]
Otwór + kratka wentylacyjna (nie dotyczy rozmiaru 60 i 70)	<b>25,00</b> [30,75]
Podcięcie wentylacyjne w skrzydle	<b>25,00</b> [30,75]
Komplet nakładek na 1 szt. zawiasu	<b>4,00</b> [4,92]
Wykonanie skrzydła w wersji przesuwnej (str. 60-61)	<b>25,00</b> [30,75]
Skrzydło w rozmiarze 100	<b>50,00</b> [61,50]
Zawias 3D 1kpl (3 szt. górnych elementów +3 szt. dolnych elementów) (szczegóły str. 82)	<b>30,00</b> [36,90]
Wykonanie skrzydła z dwoma zawiasami	<b>50,00</b> [61,50]
Fabryczne skrócenie skrzydła od dołu do 60mm	<b>50,00</b> [61,50]
Fabryczne skrócenie ościeżnicy od dołu do 60mm	<b>50,00</b> [61,50]

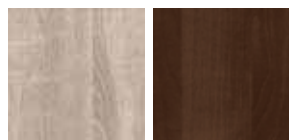
**KOLORY****PREMIUM PROMO [B]**

Somo (SO)

Weno (WE)

**PREMIUM [C]**

Biały (BA)

Kasztan (KR)

Ofram (OR)

Tapi (TR)

Akacja (AK)

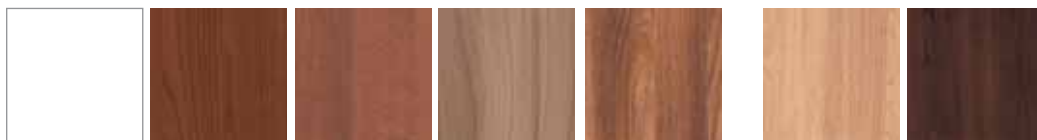
**PREMIUM PLUS [D]**

Lemon (LJ)

Tabaco (TJ)



Wenge (WR)

Arctic (AT)

Grey (GR)

Pini (PI)

Trufla (TF)



Puro (PN)

Nordic (NO)



	netto	[brutto]
■ PREMIUM PROMO [B]	420,00	[516,60]
■ PREMIUM [C]	440,00	[541,20]
■ PREMIUM PLUS [D]	460,00	[565,80]

\*PROFIL FREZOWANY

PROFIL KLASYCZNY



modele S/3D, S/4D, S/SD

modele S3, S4, S5

Informacje techniczne: str. 62  
Informacje o ościeżnicach: str. 68  
Drzwi dwuskrzydłowe, dostawka w rozm. 40: str. 76  
Skrzydła przesuwne: str. 60-61  
Skrzydła bezprzylgowe: str. 66-67



# • VERONA







### KONSTRUKCJA



Konstrukcja ramowa, wypełnienie stanowią okleinowane płyciny. Skrzydła okleinowane w TECHNOLOGII RAMA SOFT.

Dostępne rozmiary 60, 70, 80, 90 oraz drzwi dwuskrzydłowe (str. 75).

### ELEMENTY I AKCESORIA W CENIE SKRZYDŁA



- Zamek dostępny w czterech wariantach:  
na klucz zwykły (T),  
z blokadą łazienkową (L),  
na wkładkę patentową (Y)  
i bez otworu na klucz (G)
- Trzy zawiasy czopowe
- W skrzydłach przeszklonych – szkło białe matowe hartowane Lakmat
- Możliwość skrócenia skrzydła od dołu przez samodzielne podcięcie do 60mm

### ELEMENTY I AKCESORIA ZA DOPŁATĄ



Otworki + tuleje wentylacyjne tworzywowe (jeden rząd)	<b>15,00</b> [18,45]
Tuleje wentylacyjne ze stali nierdzewnej okrągłe (stal nierdzewna, patyna) 1 kpl = 2 szt.	<b>32,00</b> [39,36]
Tuleje wentylacyjne ze stali nierdzewnej kwadratowe (stal nierdzewna, patyna) 1 kpl = 2 szt.	<b>36,00</b> [44,28]
Otwór + kratka wentylacyjna (nie dotyczy rozmiaru 60 i 70)	<b>25,00</b> [30,75]
Podcięcie wentylacyjne w skrzydle	<b>25,00</b> [30,75]
Komplet nakładek na 1 szt. zawiasu	<b>4,00</b> [4,92]
Wykonanie skrzydła w wersji przesuwnej (str. 60-61)	<b>25,00</b> [30,75]
Skrzydło w rozmiarze 100	<b>50,00</b> [61,50]
Zawias 3D 1kpl (3 szt. górnych elementów +3 szt. dolnych elementów) (szczegóły str. 82)	<b>30,00</b> [36,90]
Wykonanie skrzydła z dwoma zawiasami	<b>50,00</b> [61,50]
Fabryczne skrócenie skrzydła od dołu do 60mm	<b>50,00</b> [61,50]
Fabryczne skrócenie ościeżnicy od dołu do 60mm	<b>50,00</b> [61,50]

## KOLORY

### PREMIUM PROMO [B]

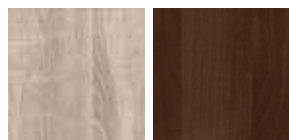

Somo (SO)

Weno (WE)

### PREMIUM [C]



Biały (BA)

Kasztan (KR)

Ofram (OR)

Tapi (TR)

Akacja (AK)

Koniak (KJ)

Imbir (IJ)



Wenge (WR)



Arctic (AT)



Grey (GR)



Pini (PI)



Trufla (TF)

VN/P

VN/L



VN/R

VN/S

VN/M

VN/D



	netto	[brutto]
■ PREMIUM PROMO [B]	330,00	[405,90]
■ PREMIUM [C]	340,00	[418,20]
■ PREMIUM PLUS [D]	350,00	[430,50]

**PREMIUM PLUS [D]**



Lemon (LJ)

Tabaco (TJ)

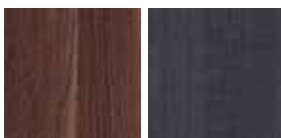

Puro (PN)

Nordic (NO)

Informacje techniczne: str. 62  
Informacje o ościeżnicach: str. 68  
Drzwi dwuskrzydłowe, dostawka w rozm. 40: str. 76  
Skrzydła przesuwne: str. 60-61



• AFRO







### KONSTRUKCJA



Konstrukcja ramowa, wypełnienie stanowią okleinowane płyciny. Skrzydła okleinowane w TECHNOLOGII RAMA SOFT.

Dostępne rozmiary 60, 70, 80, 90 oraz drzwi dwuskrzydłowe (str. 75).

### ELEMENTY I AKCESORIA W CENIE SKRZYDŁA



- Zamek dostępny w czterech wariantach:  
na klucz zwykły (T),  
z blokadą łazienkową (L),  
na wkładkę patentową (Y)  
i bez otworu na klucz (G)
- Trzy zawiasy czopowe
- W skrzydłach przeszklonych – szkło białe matowe hartowane Lakmat
- Możliwość skrócenia skrzydła od dołu przez samodzielne podcięcie do 60mm

### ELEMENTY I AKCESORIA ZA DOPŁATĄ



Otworki + tuleje wentylacyjne tworzywowe (jeden rząd)	<b>15,00</b> [18,45]
Tuleje wentylacyjne ze stali nierdzewnej okrągłe (stal nierdzewna, patyna) 1 kpl = 2 szt.	<b>32,00</b> [39,36]
Tuleje wentylacyjne ze stali nierdzewnej kwadratowe (stal nierdzewna, patyna) 1 kpl = 2 szt.	<b>36,00</b> [44,28]
Otwór + kratka wentylacyjna (nie dotyczy rozmiaru 60 i 70)	<b>25,00</b> [30,75]
Podcięcie wentylacyjne w skrzydle	<b>25,00</b> [30,75]
Komplet nakładek na 1 szt. zawiasu	<b>4,00</b> [4,92]
Wykonanie skrzydła w wersji przesuwnej (str. 60-61)	<b>25,00</b> [30,75]
Zawias 3D 1kpl (3 szt. górnych elementów +3 szt. dolnych elementów) (szczegóły str. 82)	<b>30,00</b> [36,90]
Wykonanie skrzydła z dwoma zawiasami	<b>50,00</b> [61,50]
Fabryczne skrócenie skrzydła od dołu do 60mm	<b>50,00</b> [61,50]
Fabryczne skrócenie ościeżnicy od dołu do 60mm	<b>50,00</b> [61,50]

## KOLORY

### PREMIUM PROMO [B]

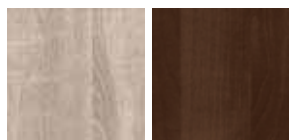

Somo (SO)

Weno (WE)

### PREMIUM [C]



Tapi (TR)

Akacja (AK)

Arctic (AT)

Grey (GR)

Trufla (TF)

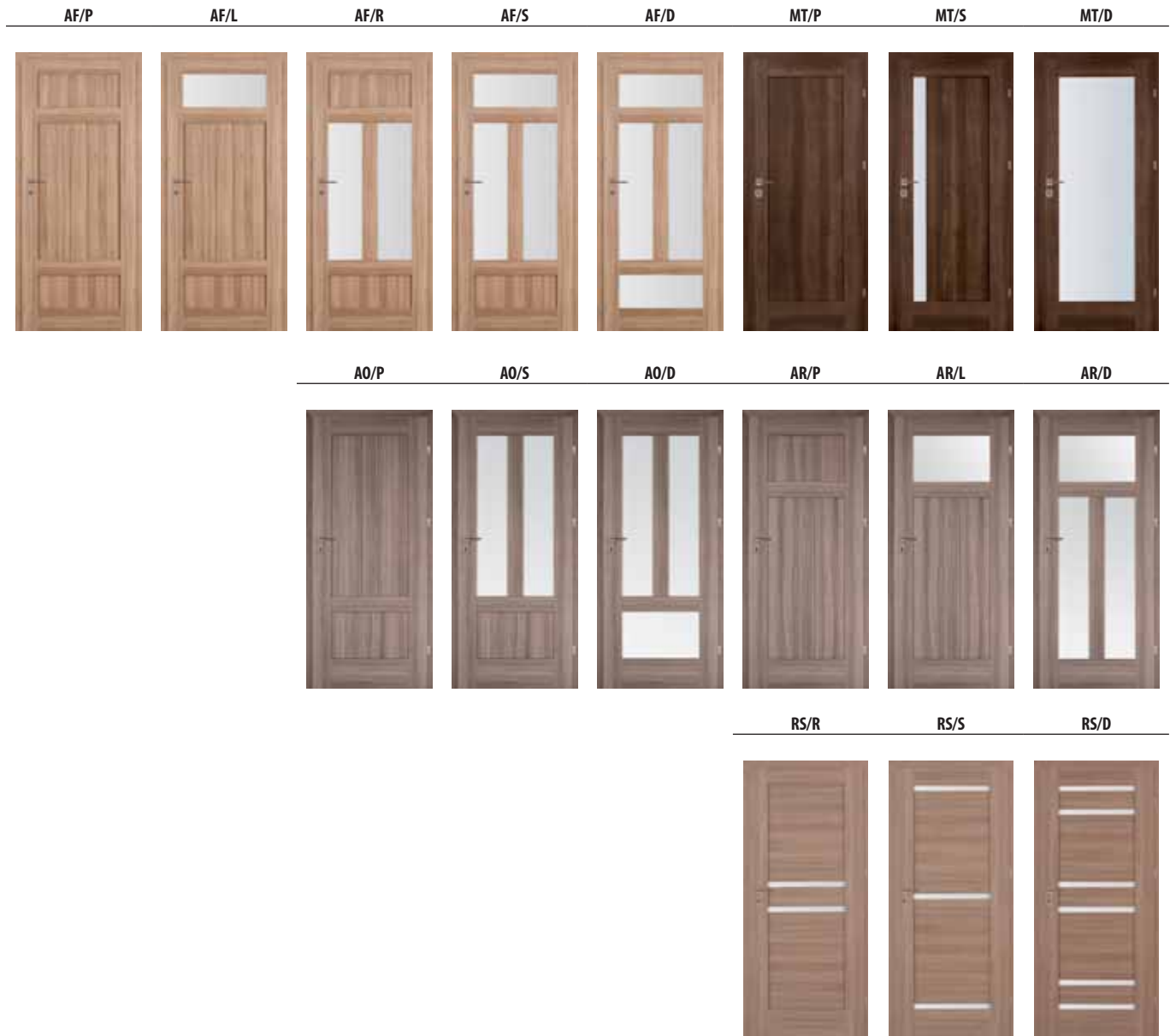

	netto	[brutto]
■ PREMIUM PROMO [B]	390,00	[479,70]
■ PREMIUM [C]	430,00	[528,90]

# • MONACO







### KONSTRUKCJA



Konstrukcja ramowa, wypełnienie stanowią okleinowane płaskie płyrciny. Skrzydła okleinowane są w TECHNOLOGII RAMA SOFT.

Dostępne rozmiary 60, 70, 80, 90 oraz drzwi dwuskrzydłowe (str. 75).

Konstrukcja ramowa wzmocniona listwą drewnianą.



wzmocnienie listwą drewnianą

### ELEMENTY I AKCESORIA W CENIE SKRZYDŁA



- Zamek dostępny w czterech wariantach:  
na klucz zwykły (T),  
z blokadą łazienkową (L),  
na wkładkę patentową (Y)  
i bez otworu na klucz (G)
- Trzy zawiasy czopowe
- W skrzydłach przeszklonych – szkło białe matowe hartowane Lakmat
- Możliwość skrócenia skrzydła od dołu przez samodzielne podcięcie do 60mm

### ELEMENTY I AKCESORIA ZA DOPŁATĄ



Otwory + tuleje wentylacyjne tworzywowe (jeden rząd)	<b>15,00</b> [18,45]
Tuleje wentylacyjne ze stali nierdzewnej okrągłe (stal nierdzewna, patyna) 1 kpl = 2 szt.	<b>32,00</b> [39,36]
Tuleje wentylacyjne ze stali nierdzewnej kwadratowe (stal nierdzewna, patyna) 1 kpl = 2 szt.	<b>36,00</b> [44,28]
Otwór + kratka wentylacyjna (nie dotyczy rozmiaru 60 i 70)	<b>25,00</b> [30,75]
Podcięcie wentylacyjne w skrzydle	<b>25,00</b> [30,75]
Komplet nakładek na 1 szt. zawiasu	<b>4,00</b> [4,92]
Wykonanie skrzydła w wersji przesuwnej (str. 60-61)	<b>25,00</b> [30,75]
Skrzydło w rozmiarze 100	<b>50,00</b> [61,50]
Zawias 3D 1kpl (3 szt. górnych elementów +3 szt. dolnych elementów) (szczegóły str. 82)	<b>30,00</b> [36,90]
Wykonanie skrzydła z dwoma zawiasami	<b>50,00</b> [61,50]
Fabryczne skrócenie skrzydła od dołu do 60mm	<b>50,00</b> [61,50]
Fabryczne skrócenie ościeżnicy od dołu do 60mm	<b>50,00</b> [61,50]

## KOLORY

### PREMIUM PROMO [B]



Somo (SO)

Weno (WE)

### PREMIUM [C]



Kasztan (KR)

Ofram (OR)

Tapi (TR)

Akacja (AK)

### PREMIUM PLUS [D]



Lemon (LJ)

Tabaco (TJ)



Wenge (WR)

Trufła (TF)

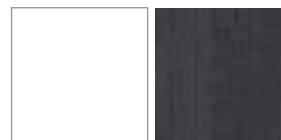

Bianco (BG)

Nordic (NO)



	netto	[brutto]
■ PREMIUM PROMO [B]	420,00	[516,60]
■ PREMIUM [C]	420,00	[516,60]
■ PREMIUM PLUS [D]	460,00	[565,80]
■ EXTREME [E]	520,00	[639,60]

**EXTREME [E]**



Karmel (KM) Latte (LM) Magnolia (MM) Grafit (GM)



Naturo (NA) Goldmat (GP) Goldglos (GG) Antglos (AG)

Informacje techniczne: str. 62  
Informacje o ościeżnicach: str. 68  
Drzwi dwuskrzydłowe, dostawka w rozm. 40: str. 76  
Skrzydła przesuwne: str. 60-61  
Skrzydła bezprzylgowe: str. 66-67



• NICEA







### KONSTRUKCJA



Konstrukcja ramowa, wypełnienie stanowią okleinowane płaskie płytki. Skrzydła okleinowane są w TECHNOLOGII RAMA SOFT.

Dostępne rozmiary 60, 70, 80, 90 oraz drzwi dwuskrzydłowe (str. 75).

Konstrukcja ramowa wzmocniona listwą drewnianą.



wzmocnienie listwą drewnianą

### ELEMENTY I AKCESORIA W CENIE SKRZYDŁA



- Zamek dostępny w czterech wariantach:
  - na klucz zwykły (T),
  - z blokadą łazienkową (L),
  - na wkładkę patentową (Y)
  - i bez otworu na klucz (G)
- Trzy zawiasy czopowe
- W skrzydłach przeszklonych – szkło białe matowe hartowane Lakmat
- Możliwość skrócenia skrzydła od dołu przez samodzielne podcięcie do 60mm

### ELEMENTY I AKCESORIA ZA DOPŁATĄ



Otwory + tuleje wentylacyjne tworzywowe (jeden rząd)	<b>15,00</b> [18,45]
Tuleje wentylacyjne ze stali nierdzewnej okrągłe (stal nierdzewna, patyna) 1 kpl = 2 szt.	<b>32,00</b> [39,36]
Tuleje wentylacyjne ze stali nierdzewnej kwadratowe (stal nierdzewna, patyna) 1 kpl = 2 szt.	<b>36,00</b> [44,28]
Otwór + kratka wentylacyjna (nie dotyczy rozmiaru 60 i 70)	<b>25,00</b> [30,75]
Podcięcie wentylacyjne w skrzydle	<b>25,00</b> [30,75]
Komplet nakładek na 1 szt. zawiasu	<b>4,00</b> [4,92]
Wykonanie skrzydła w wersji przesuwnej (str. 60-61)	<b>25,00</b> [30,75]
Skrzydło w rozmiarze 100	<b>50,00</b> [61,50]
Zawias 3D 1kpl (3 szt. górnych elementów +3 szt. dolnych elementów) (szczegóły str. 82)	<b>30,00</b> [36,90]
Wykonanie skrzydła z dwoma zawiasami	<b>50,00</b> [61,50]
Fabryczne skrócenie skrzydła od dołu do 60mm	<b>50,00</b> [61,50]
Fabryczne skrócenie ościeżnicy od dołu do 60mm	<b>50,00</b> [61,50]

## KOLORY

### PREMIUM PROMO [B]

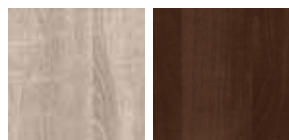

Somo (SO)

Weno (WE)

### PREMIUM [C]

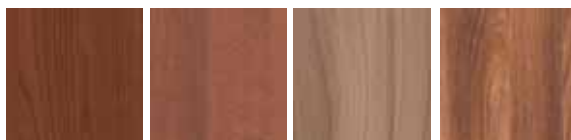

Kasztan (KR)

Ofram (OR)

Tapi (TR)

Akacja (AK)

### PREMIUM PLUS [D]



Lemon (LJ)

Tabaco (TJ)



Wenge (WR)

Trufla (TF)

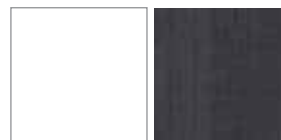

Bianco (BG)

Nordic (NO)

N1/P



N1/L



N1/R



N1/S



N1/M



N1/T



N1/D



	netto	[brutto]
■ PREMIUM PROMO [B]	<b>399,00</b>	[490,77]
■ PREMIUM [C]	<b>435,00</b>	[535,05]
■ PREMIUM PLUS [D]	<b>454,00</b>	[558,42]
■ EXTREME [E]	<b>545,00</b>	[670,35]

**EXTREME [E]**

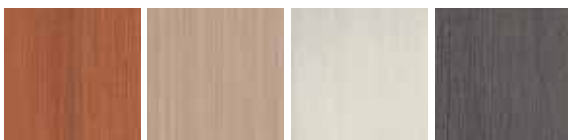

Karmel (KM) Latte (LM) Magnolia (MM) Graft (GM)



Naturo (NA) Goldmat (GP) Goldglos (GG) Antglos (AG)

Informacje techniczne: str. 62  
Informacje o ościeżnicach: str. 68  
Drzwi dwuskrzydłowe, dostawka w rozm. 40: str. 76  
Skrzydła przesuwne: str. 60-61  
Skrzydła bezprzylgowe: str. 66-67





## KONSTRUKCJA



Konstrukcja ramowa, wypełnienie stanowią okleinowane płyctiny (panel frezowany). Skrzydła okleinowane są w technologii RAMA SOFT.

Dostępne w rozmiarach 60, 70, 80, 90 oraz drzwi dwuskrzydłowe (str. 75).

Konstrukcja ramowa wzmocniona listwą drewnianą.



wzmocnienie listwą drewnianą

## ELEMENTY I AKCESORIA W CENIE SKRZYDŁA



- Zamek dostępny w czterech wariantach:
  - na klucz zwykły (T),
  - z blokadą łazienkową (L),
  - na wkładkę patentową (Y)
  - i bez otworu na klucz (G)
- Trzy zawiasy czopowe
- W skrzydłach przeszklonych – szkło białe matowe hartowane Lakmat
- Możliwość skrócenia skrzydła od dołu przez samodzielne podcięcie do 60mm

## ELEMENTY I AKCESORIA ZA DOPŁATĄ



Otwory + tuleje wentylacyjne tworzywowe (jeden rząd)	<b>15,00</b> [18,45]
Tuleje wentylacyjne ze stali nierdzewnej okrągłe (stal nierdzewna, patyna) 1 kpl = 2 szt.	<b>32,00</b> [39,36]
Tuleje wentylacyjne ze stali nierdzewnej kwadratowe (stal nierdzewna, patyna) 1 kpl = 2 szt.	<b>36,00</b> [44,28]
Otwór + kratka wentylacyjna (nie dotyczy rozmiaru 60 i 70)	<b>25,00</b> [30,75]
Podcięcie wentylacyjne w skrzydle	<b>25,00</b> [30,75]
Komplet nakładek na 1 szt. zawiasu	<b>4,00</b> [4,92]
Wykonanie skrzydła w wersji przesuwnej (str. 60-61)	<b>25,00</b> [30,75]
Skrzydło w rozmiarze 100	<b>50,00</b> [61,50]
Zawias 3D 1kpl (3 szt. górnych elementów +3 szt. dolnych elementów) (szczegóły str. 82)	<b>30,00</b> [36,90]
Wykonanie skrzydła z dwoma zawiasami	<b>50,00</b> [61,50]
Fabryczne skrócenie skrzydła od dołu do 60mm	<b>50,00</b> [61,50]
Fabryczne skrócenie ościeżnicy od dołu do 60mm	<b>50,00</b> [61,50]

## KOLORY

### EXTREME [E]



Naturu (NA)

Goldmat (GP)

Goldglos (GG)

Antglos (AG)

05/P

05/L

05/R

05/S

05/D



■ EXTREME [E]

netto	[brutto]
690,00	[848,70]

# • HAGA







### KONSTRUKCJA



Ramiak skrzydła wypełniony stabilizatorem „plaster miodu” (X-MASH), całość obustronnie oklejona płytą HDF. Modele wykonane w TECHNOLOGII SOFT oraz TECHNOLOGII STANDARD dostępne w rozmiarach 60, 70, 80, 90 oraz drzwi dwuskrzydłowe (str. 75).

### ELEMENTY I AKCESORIA W CENIE SKRZYDŁA



- Zamek dostępny w czterech wariantach:
  - na klucz zwykły (T),
  - z blokadą łazienkową (L),
  - na wkładkę patentową (Y)
  - i bez otworu na klucz (G)
- Trzy zawiasy czopowe
- W skrzydłach przeszklonych – szkło białe matowe hartowane Lakmat
- Możliwość skrócenia skrzydła od dołu przez samodzielne podcięcie do 60mm

### ELEMENTY I AKCESORIA ZA DOPŁATĄ



Otwory + tuleje wentylacyjne tworzywowe (jeden rząd)	<b>15,00</b> [18,45]
Tuleje wentylacyjne ze stali nierdzewnej okrągłe (stal nierdzewna, patyna) 1 kpl = 2 szt.	<b>32,00</b> [39,36]
Tuleje wentylacyjne ze stali nierdzewnej kwadratowe (stal nierdzewna, patyna) 1 kpl = 2 szt.	<b>36,00</b> [44,28]
Otwór + kratka wentylacyjna (nie dotyczy modelu Haga H1, H6)	<b>25,00</b> [30,75]
Podcięcie wentylacyjne w skrzydle	<b>25,00</b> [30,75]
Komplet nakładek na 1 szt. zawiasu	<b>4,00</b> [4,92]
Wykonanie skrzydła w wersji przesuwnej (str. 60-61)	<b>25,00</b> [30,75]
Skrzydło w rozmiarze 100, szklenie jak w rozmiarze 90, wykonywane w TECHNOLOGII STANDARD	<b>40,00</b> [49,20]
Zawias 3D 1kpl (3 szt. górnych elementów +3 szt. dolnych elementów) (szczegóły str. 82)	<b>30,00</b> [36,90]
Wykonanie skrzydła z dwoma zawiasami	<b>50,00</b> [61,50]
Fabryczne skrócenie skrzydła od dołu do 60mm	<b>50,00</b> [61,50]
Fabryczne skrócenie ościeżnicy od dołu do 60mm	<b>50,00</b> [61,50]

## KOLORY

### PREMIUM [C] TECHNOLOGIA SOFT

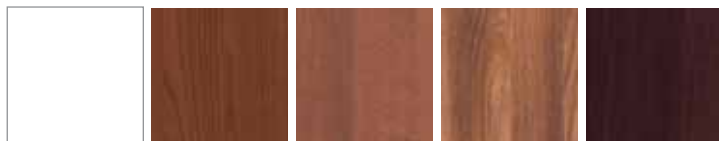

Biały (BA)

Kasztan (KR)

Ofram (OR)

Akacja (AK)

Wenge (WR)

### PREMIUM [C] TECHNOLOGIA STANDARD



Tapi (TR)

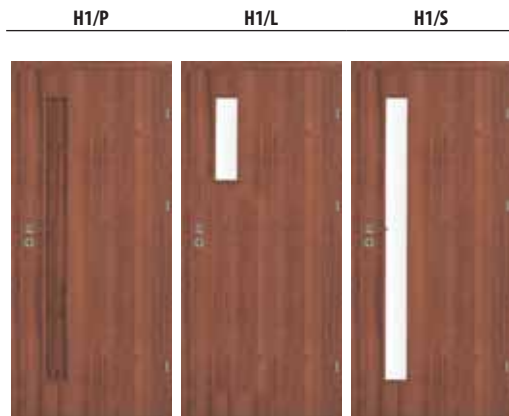

	netto	[brutto]
■ PREMIUM [C]	285,00	[350,55]

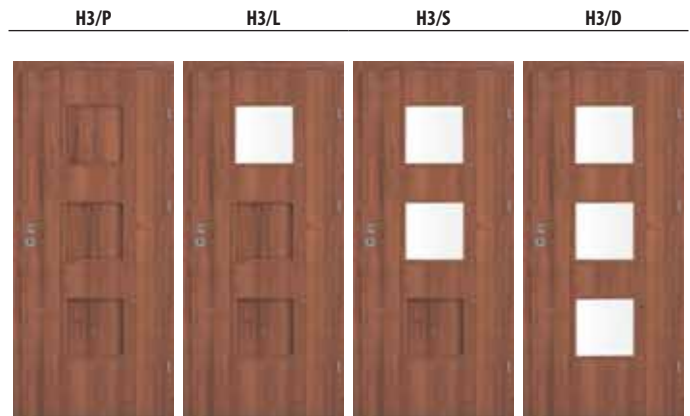

	netto	[brutto]
■ PREMIUM [C]	311,00	[382,53]

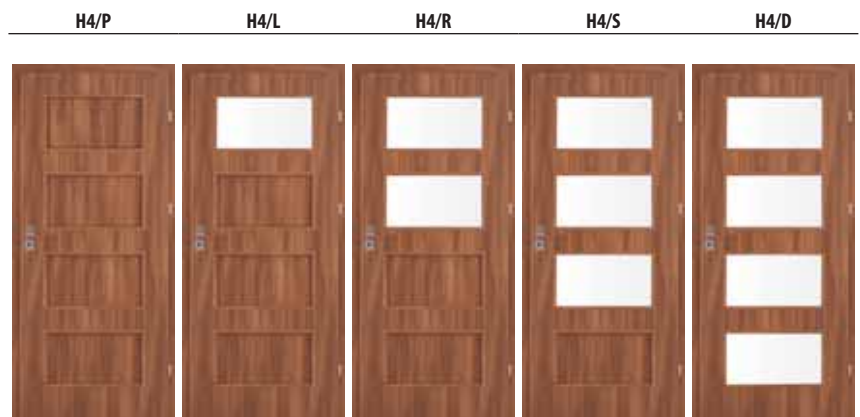

	netto	[brutto]
■ PREMIUM [C]	360,00	[442,80]

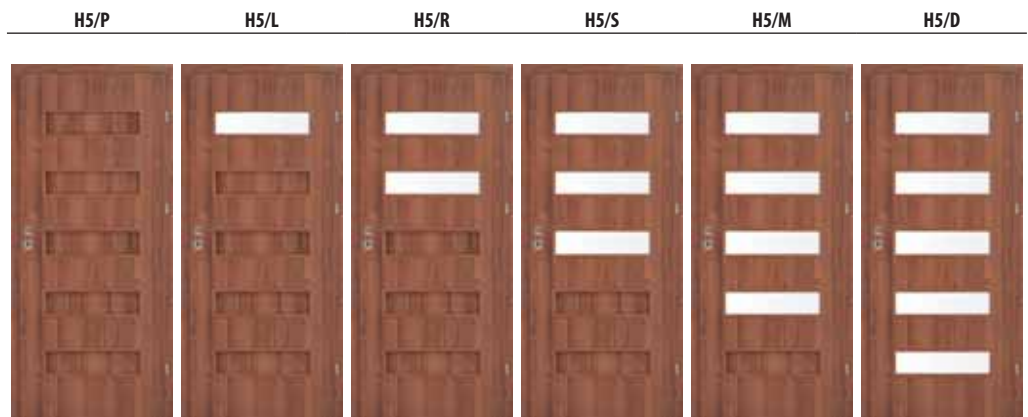

	netto	[brutto]
■ PREMIUM [C]	345,00	[424,35]

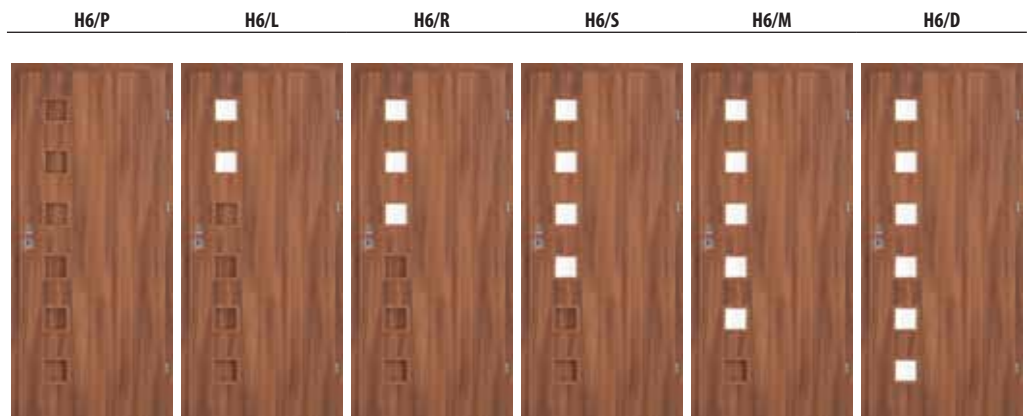

	netto	[brutto]
■ PREMIUM [C]	299,00	[367,77]

Informacje techniczne: str. 62  
Informacje o ościeżnicach: str. 68  
Drzwi dwuskrzydłowe,  
dostawka w rozm. 40: str. 75  
Skrzydła przesuwne: str. 60-61



### KONSTRUKCJA



Ramiak skrzydła wypełniony stabilizatorem „plaster miodu” (X-MASH), całość obustronnie oklejona płytą HDF pokrytą folią drewnopodobną. Skrzydła okleinowane są w TECHNOLOGII SOFT.

Dostępne rozmiary: 60, 70, 80, 90 oraz drzwi dwuskrzydłowe (str. 75).

### ELEMENTY I AKCESORIA W CENIE SKRZYDŁA



- Zamek dostępny w czterech wariantach:  
na klucz zwykły (T),  
z blokadą łazienkową (L),  
na wkładkę patentową (Y)  
i bez otworu na klucz (G)
- Trzy zawiasy czopowe
- W skrzydłach przeszklonych – szkło białe matowe hartowane Lakmat
- Możliwość skrócenia skrzydła od dołu przez samodzielne podcięcie do 60mm

### ELEMENTY I AKCESORIA ZA DOPŁATĄ



Otwory + tuleje wentylacyjne tworzywowe (jeden rząd)	<b>15,00</b> [18,45]
Tuleje wentylacyjne ze stali nierdzewnej okrągłe (stal nierdzewna, patyna) 1 kpl = 2 szt.	<b>32,00</b> [39,36]
Tuleje wentylacyjne ze stali nierdzewnej kwadratowe (stal nierdzewna, patyna) 1 kpl = 2 szt.	<b>36,00</b> [44,28]
Otwór + kratka wentylacyjna	<b>25,00</b> [30,75]
Podcięcie wentylacyjne w skrzydle	<b>25,00</b> [30,75]
Komplet nakładek na 1 szt. zawiasu	<b>4,00</b> [4,92]
Wykonanie skrzydła w wersji przesuwnej (str. 60-61)	<b>25,00</b> [30,75]
Skrzydło w rozmiarze 100 szklenie jak w rozmiarze 90, wykonane w TECHNOLOGII STANDARD	<b>40,00</b> [49,20]
Wypełnienie płytą wiórową, skrzydło wykonywane w TECHNOLOGII STANDARD (tylko model DX/P)	<b>95,00</b> [116,85]
Zawias 3D 1kpl (3 szt. górnych elementów +3 szt. dolnych elementów) (szczegóły str. 82)	<b>30,00</b> [36,90]
Wykonanie skrzydła z dwoma zawiasami	<b>50,00</b> [61,50]
Fabryczne skrócenie skrzydła od dołu do 60mm	<b>50,00</b> [61,50]
Fabryczne skrócenie ościeżnicy od dołu do 60mm	<b>50,00</b> [61,50]

## KOLORY

### PREMIUM [C]



Kasztan (KR)

Ofram (OR)

Wenge (WR)

DX/P



DX/L



DX/S



	netto	[brutto]
■ PREMIUM [C]	<b>210,00</b>	[258,30]

	netto	[brutto]
■ PREMIUM [C]	<b>305,00</b>	[375,15]

	netto	[brutto]
■ PREMIUM [C]	<b>385,00</b>	[473,55]



### KONSTRUKCJA



Ramiak wypełniony stabilizatorem „plaster miodu” (X-MASH), całość obustronnie oklejona lakierowaną płytą HDF. Skrzydła wykonane są w TECHNOLOGII STANDARD.

Dostępne rozmiary 60, 70, 80, 90 oraz drzwi dwuskrzydłowe (str. 75).

### ELEMENTY I AKCESORIA W CENIE SKRZYDŁA



- Zamek dostępny w czterech wariantach:
  - na klucz zwykły (T),
  - z blokadą łazienkową (L),
  - na wkładkę patentową (Y)
  - i bez otworu na klucz (G)
- Trzy zawiasy czopowe
- W skrzydłach przeszklonych – szkło białe matowe hartowane Lakmat
- Możliwość skrócenia skrzydła od dołu przez samodzielne podcięcie do 60mm

### ELEMENTY I AKCESORIA ZA DOPŁATĄ



Otwory + tuleje wentylacyjne tworzywowe (jeden rząd)	<b>15,00</b> [18,45]
Tuleje wentylacyjne ze stali nierdzewnej okrągłe (stal nierdzewna, patyna) 1 kpl = 2 szt.	<b>32,00</b> [39,36]
Tuleje wentylacyjne ze stali nierdzewnej kwadratowe (stal nierdzewna, patyna) 1 kpl = 2 szt.	<b>36,00</b> [44,28]
Otwór + kratka wentylacyjna	<b>25,00</b> [30,75]
Podcięcie wentylacyjne w skrzydle	<b>25,00</b> [30,75]
Komplet nakładek na 1 szt. zawiasu	<b>4,00</b> [4,92]
Wykonanie skrzydła w wersji przesuwnej (str. 60-61)	<b>25,00</b> [30,75]
Dodatkowa listwa zezwalająca na korektę długości skrzydła poprzez podcięcie od dołu do 80 mm	<b>25,00</b> [30,75]
Skrzydło w rozmiarze 100, 110, szklenie jak w rozmiarze 90	<b>40,00</b> [49,20]
Zawias 3D 1kpl (3 szt. górnych elementów +3 szt. dolnych elementów) (szczegóły str. 82)	<b>30,00</b> [36,90]
Wykonanie skrzydła z dwoma zawiasami	<b>50,00</b> [61,50]
Fabryczne skrócenie skrzydła od dołu do 60mm	<b>50,00</b> [61,50]
Fabryczne skrócenie ościeżnicy od dołu do 60mm	<b>50,00</b> [61,50]
Wzmocnienie pod samozamykacz	<b>25,00</b> [30,75]

## KOLORY

### BASIC [A]



Buk (BP)

Erle (EP)

Calvados (CP)

Dąb (DP)

Orzech (OI)



	netto	[brutto]
■ BASIC [A]	<b>320,00</b>	[393,60]



	netto	[brutto]
■ BASIC [A]	<b>280,00</b>	[344,40]



	netto	[brutto]
■ BASIC [A]	<b>240,00</b>	[295,20]



## KOLORY

## BASIC [A]



White (B)

Buk (BP)

Erle (EP)

Calvados (CP)



Dąb (DP)

Orzech (OI)

## KONSTRUKCJA



Ramiak skrzydła wypełniony stabilizatorem „plaster miodu” (X-MASH), całość obustronnie oklejona płytą lakierowaną HDF. Ramka PCV ze szprosem (model VS/S, VS/L), ramka z MDF (model VT/L, VT/S), Skrzydła okleinowane są w TECHNOLOGII STANDARD.

Dostępne rozmiary: 60, 70, 80, 90 oraz drzwi dwuskrzydłowe (str. 75).

## ELEMENTY I AKCESORIA W CENIE SKRZYDŁA



- Zamek dostępny w czterech wariantach:
  - na klucz zwykły (T),
  - z blokadą łazienkową (L),
  - na wkładkę patentową (Y)
  - i bez otworu na klucz (G)
- Trzy zawiasy czopowe
- W skrzydłach przeszklonych – szyba ornamentowa biała wzór 105
- Możliwość skrócenia skrzydła od dołu przez samodzielne podcięcie do 20mm

## ELEMENTY I AKCESORIA ZA DOPŁATĄ



Otwory + tuleje wentylacyjne tworzywowe (jeden rząd)	15,00 [18,45]
Tuleje wentylacyjne ze stali nierdzewnej okrągłe (stal nierdzewna, patyna) 1 kpl = 2 szt.	32,00 [39,36]
Tuleje wentylacyjne ze stali nierdzewnej kwadratowe (stal nierdzewna, patyna) 1 kpl = 2 szt.	36,00 [44,28]
Otwór + kratka wentylacyjna	25,00 [30,75]
Podcięcie wentylacyjne w skrzydle (wymagane jest wzmocnienie dodatkowymi listwami)	75,00 [92,25]
Komplet nakładek na 1 szt. zawiasu	4,00 [4,92]
Wykonanie skrzydła w wersji przesuwnej (str. 60-61)	25,00 [30,75]
Skrzydło w rozmiarze 100, 110 szklenie jak w rozmiarze 90, wykonywane w TECHNOLOGII STANDARD	40,00 [49,20]
Zawias 3D 1kpl (3 szt. górnych elementów +3 szt. dolnych elementów) (szczegóły str. 82)	30,00 [36,90]
Wykonanie skrzydła z dwoma zawiasami	50,00 [61,50]
Dodatkowa listwa zezwalająca na korektę długości skrzydła poprzez podcięcie od dołu do 60mm	50,00 [61,50]
Wypełnienie płytą wiórową (tylko model BW/P)	95,00 [116,85]
Fabryczne skrócenie skrzydła od dołu do 60mm	50,00 [61,50]
Fabryczne skrócenie ościeżnicy od dołu do 60mm	50,00 [61,50]
Wzmocnienie pod samozamykacz	25,00 [30,75]
Szkló ornamentowe 105 miodowe (dopłata do modelu VS/L, VS/S)	60,00 [73,80]
Ramka drewniana w kolorze skrzydła (dopłata do modelu VS/L, VS/S)	50,00 [61,50]

Informacje techniczne: str. 62

Informacje o ościeżnicach: str. 68

Drzwi dwuskrzydłowe, dostawka w rozm. 40: str. 76

Skrzydła przesuwne: str. 60-61

VT/P



■ BASIC [A]	
netto	[brutto]
135,00	[166,05]

VT/L



■ BASIC [A]	
netto	[brutto]
175,00	[215,25]

VT/S



■ BASIC [A]	
netto	[brutto]
202,00	[248,46]

VS/L



■ BASIC [A]	
netto	[brutto]
202,00	[248,46]

VS/S



■ BASIC [A]	
netto	[brutto]
236,00	[290,28]

### KONSTRUKCJA BS/P

Ramiak wzmocniony płaskownikiem stalowym.  
Wypełnienie płytą wiórową.  
Dostępne w rozmiarach 70, 80, 90.



### ELEMENTY I AKCESORIA ZA DOPŁATĄ BS/P



Komplet nakładek na 1 szt. zawiasu	4,00 [4,92]
Drugi zamek (P)	50,00 [61,50]
Wizjer	15,00 [18,45]
Bolce antywyważeniowe	25,00 [30,75]
Próg	30,00 [36,90]
Skrzydło w rozmiarze 100, 110	160,00 [196,80]
Fabryczne skrócenie skrzydła od dołu do 20mm	50,00 [61,50]
Fabryczne skrócenie ościeżnicy od dołu do 20mm	50,00 [61,50]



Ościeżnica stała O/DF (100 x 43)  
Drewniana okleinowana,  
typ Z do wersji Y (zamek na wkładkę)  
lub do wersji P  
(dwa zamki na wkładkę)\*

\*Wyposażenie drzwi  
(skrzydło i ościeżnica) w bolce - symbol  
„B” w przedostatniej pozycji kodu.

■ BASIC [A]	
netto	[brutto]
180,00	[221,40]

BS/P



**CENA  
SKRZYDŁA  
DRZWIOWEGO**

■ BASIC [A]	
netto	[brutto]
395,00	[485,85]



# • SOFIA



■ SOFIA [SI] KOLOR WENO [WE]





### KONSTRUKCJA



Ramiak skrzydła wypełniony stabilizatorem „plaster miodu” (X-MASH) - (model SF) lub płytą wiórową (model SI), całość dwustronnie oklejona płytą okleinaną HDF. Skrzydła okleinowane są w TECHNOLOGII STANDARD (za wyjątkiem modelu SF w kolorach: Latte, Magnolia, Grafit, Akacja, Biały; wykonywanego w TECHNOLOGII SOFT).

Dostępne w rozmiarach: 60, 70, 80, 90, 100 oraz drzwi dwuskrzydłowe (str. 75).

### ELEMENTY I AKCESORIA W CENIE SKRZYDŁA



- Zamek dostępny w czterech wariantach:
  - na klucz zwykły (T),
  - z blokadą łazienkową (L),
  - na wkładkę patentową (Y)
  - i bez otworu na klucz (G)
- Trzy zawiasy czopowe
- Możliwość skrócenia skrzydła od dołu przez samodzielne podcięcie do 60mm

### ELEMENTY I AKCESORIA ZA DOPŁATĄ



Otwory + tuleje wentylacyjne tworzywowe (jeden rząd)	<b>15,00</b> [18,45]
Tuleje wentylacyjne ze stali nierdzewnej okrągłe (stal nierdzewna, patyna) 1 kpl = 2 szt.	<b>32,00</b> [39,36]
Tuleje wentylacyjne ze stali nierdzewnej kwadratowe (stal nierdzewna, patyna) 1 kpl = 2 szt.	<b>36,00</b> [44,28]
Otwór + kratka wentylacyjna	<b>25,00</b> [30,75]
Podcięcie wentylacyjne w skrzydle	<b>25,00</b> [30,75]
Komplet nakładek na 1 szt. zawiasu	<b>4,00</b> [4,92]
Wykonanie skrzydła w wersji przesuwnej (str. 60-61)	<b>25,00</b> [30,75]
Skrzydło w rozmiarze 100, 110 wykonywane w TECHNOLOGII STANDARD	<b>40,00</b> [49,20]
Zawias 3D 1kpl (3 szt. górnych elementów +3 szt. dolnych elementów) (szczegóły str. 82)	<b>30,00</b> [36,90]
Wykonanie skrzydła z dwoma zawiasami	<b>50,00</b> [61,50]
Dodatkowa listwa zezwalająca na korektę długości skrzydła poprzez podcięcie od dołu do 80 mm wykonane w TECHNOLOGII STANDARD	<b>25,00</b> [30,75]
Wypełnienie płytą wiórową, skrzydło wykonywane w TECHNOLOGII STANDARD	<b>95,00</b> [116,85]
Fabryczne skrócenie skrzydła od dołu do 60mm	<b>50,00</b> [61,50]
Fabryczne skrócenie ościeżnicy od dołu do 60mm	<b>50,00</b> [61,50]
Wzmocnienie pod samozamykacz	<b>25,00</b> [30,75]
Drugi zamek	<b>50,00</b> [61,50]
<b>SPECJALNA KONSTRUKCJA</b>	
Wzmocnienie płytą wiórową z płaskownikiem stalowym (model SH)	<b>220,00</b> [270,60]
Dopłata za skrzydło w rozm. 100. 110 (model SH)	<b>160,00</b> [196,80]

## KOLORY

### PREMIUM PROMO [B] TECHNOLOGIA STANDARD

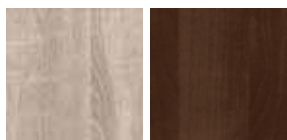

Somo (SO)

Weno (WE)

### PREMIUM [C] TECHNOLOGIA STANDARD



Arctic (AT)

Grey (GR)

Tapi (TR)



Pinią (PI)

Trufla (TF)

### PREMIUM PLUS [D] TECHNOLOGIA STANDARD

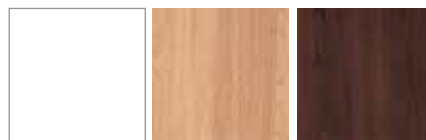

Bianco (BG)

Lemon (LJ)

Tabaco (TJ)



Puro (PN)

Nordic (NO)

SF/P



	netto	[brutto]
■ PREMIUM PROMO [B]	175,00	[215,25]
■ PREMIUM [C]	175,00	[215,25]
■ PREMIUM PLUS [D]	198,00	[243,54]
■ EXTREME [E]	275,00	[338,25]

## KOLORY

### PREMIUM [C] TECHNOLOGIA SOFT



Biały (BA)

Akacja (AK)

### EXTREME [E] TECHNOLOGIA SOFT



Latte (LM)

Magnolia (MM)

Grafit (GM)

### EXTREME [E] TECHNOLOGIA STANDARD



Karmel (KM)

Naturo (NA)

Goldmat (GP)

Goldglos (GG)

Antglos (AG)

Nuss (NR)

Gratta (GT)

Nugat (NT)

Rustik (RR)

Koral (KL)

Marrone (MR)

Heban (HJ)



Baza pod lakier.  
Szczegóły  
w katalogu  
inwestycyjnym.

Informacje techniczne: str. 62  
Informacje o ościeżnicach: str. 68  
Drzwi dwuskrzydłowe, dostawka w rozm. 40: str. 76  
Skrzydła przesuwne: str. 60-61

• DAKAR

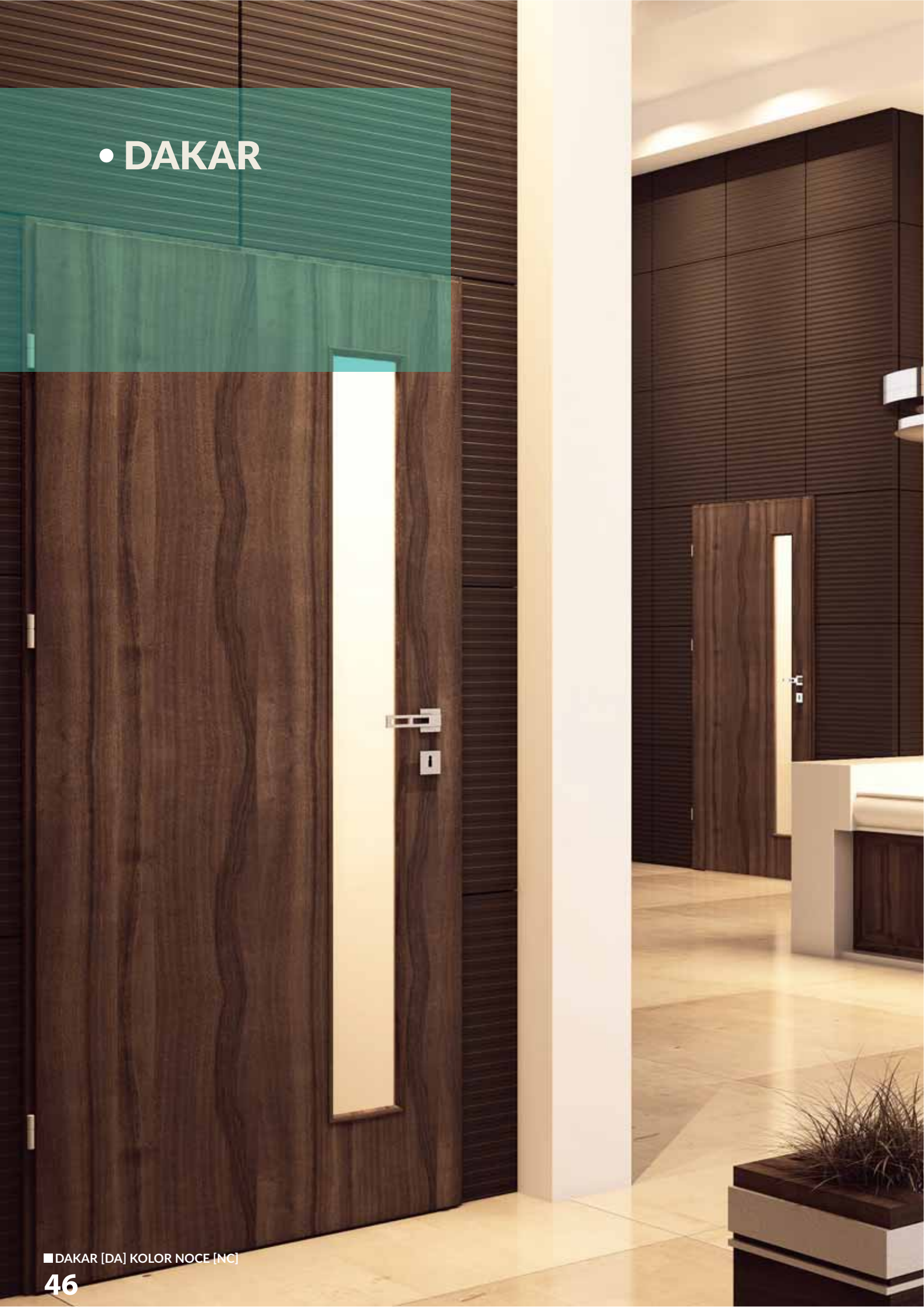

# Hotel Centurion





## KOLORY

## CPL [F]



Popiel (PC)

Dub (DC)

Beech (BC)

Snow (SC)



Mocca (MC)

Noce (NC)

Antracyt (AC)

## KONSTRUKCJA



Ramiak skrzydła wypełniony stabilizatorem „plaster miodu” (model DA), lub pełną płytą wiórową (model DK), całość obustronnie oklejona płytą HDF pokrytą laminatem CPL (0,2mm). Skrzydła okleinowane są w TECHNOLOGII STANDARD.

Dostępne rozmiary 60, 70, 80, 90 oraz drzwi dwuskrzydłowe (nie dotyczy modelu DP/P) (str. 75).

## ELEMENTY I AKCESORIA W CENIE SKRZYDŁA







- Zamek dostępny w czterech wariantach:
  - na klucz zwykły (T),
  - z blokadą łazienkową (L),
  - na wkładkę patentową (Y)
  - i bez otworu na klucz (G)
- Trzy zawiasy czopowe
- W skrzydłach przeszklonych – szkło białe matowe hartowane Lakmat
- Możliwość skrócenia skrzydła od dołu przez samodzielne podcięcie do 60mm

## ELEMENTY I AKCESORIA ZA DOPŁATĄ



Otwory + tuleje wentylacyjne tworzywowe (jeden rząd)	<b>15,00</b> [18,45]
Tuleje wentylacyjne ze stali nierdzewnej okrągłe (stal nierdzewna, patyna) 1 kpl = 2 szt.	<b>32,00</b> [39,36]
Tuleje wentylacyjne ze stali nierdzewnej kwadratowe (stal nierdzewna, patyna) 1 kpl = 2 szt.	<b>36,00</b> [44,28]
Otwór + kratka wentylacyjna	<b>25,00</b> [30,75]
Podcięcie wentylacyjne w skrzydle	<b>25,00</b> [30,75]
Komplet nakładek na 1 szt. zawiasu	<b>4,00</b> [4,92]
Wykonanie skrzydła w wersji przesuwnej (str. 60-61) nie dotyczy modelu DP/P	<b>25,00</b> [30,75]
Skrzydło w rozmiarze 100, 110 szklenie jak w rozmiarze 90	<b>40,00</b> [49,20]
Skrzydło w rozmiarze 100, 110 (DP)	<b>160,00</b> [196,80]
Zawias 3D 1kpl (3 szt. górnych elementów +3 szt. dolnych elementów) (szczegóły str. 82)	<b>30,00</b> [36,90]
Wykonanie skrzydła z dwoma zawiasami	<b>50,00</b> [61,50]
Dodatkowa listwa zezwalająca na korektę długości skrzydła poprzez podcięcie od dołu do 80 mm	<b>25,00</b> [30,75]
Wypełnienie płytą wiórową (model DK)	<b>95,00</b> [116,85]
Fabryczne skrócenie skrzydła od dołu do 60mm	<b>50,00</b> [61,50]
Fabryczne skrócenie ościeżnicy od dołu do 60mm	<b>50,00</b> [61,50]
Wzmocnienie pod samozamykacz	<b>25,00</b> [30,75]

DA/P		DA/L		DA/S		DA/D	
							
■ CPL [F]		■ CPL [F]		■ CPL [F]		■ CPL [F]	
<b>netto</b>	[brutto]	<b>netto</b>	[brutto]	<b>netto</b>	[brutto]	<b>netto</b>	[brutto]
<b>269,00</b>	[330,87]	<b>326,00</b>	[400,98]	<b>355,00</b>	[436,65]	<b>355,00</b>	[436,65]

### KONSTRUKCJA

#### KONSTRUKCJA WZMOCNIONA STALOWYM PŁASKOWNIKIEM [model DP/P]



Taka konstrukcja skrzydła zapewnia wyższą odporność na niekorzystne warunki eksploatacyjne, w szczególności produkt staje się mniej wrażliwy na różnicę temperatur i wilgotności. Zwiększona stabilność skrzydła drzwiowego podnosi komfort jego użytkowania.

W zestawie: • dwa zamki • wizjer • trzy bolce antywyważeniowe



DP/P	
■ CPL [F]	
<b>netto</b>	[brutto]
<b>485,00</b>	[596,55]

### TABELA DOPŁAT DO SKRZYDEŁ DAKAR

	O/MF	
Ościeżnica stała MDF typ Z do wersji DP/P*		<b>166,00</b> [204,18]
Listwa opasowa L/MF 60mm		<b>59,00</b> [72,57]
Listwa opasowa L/M8 80mm		<b>69,00</b> [84,87]

\*Wyposażenie drzwi (skrzydło i ościeżnica) w bolce - symbol „B” w przedostatniej pozycji kodu.

Informacje techniczne: str. 62  
 Informacje o ościeżnicach: str. 68  
 Drzwi dwuskrzydłowe, dostawka w roz. 40: str. 76



### KONSTRUKCJA

Konstrukcja skrzydła została wzmocniona stalowym płaskownikiem. Wypełnienie - płyta wiórowa otworowa. Poszycie stanowi płyta HDF pokryta drewnopodobną okleiną wysokiej jakości. Skrzydła okleinowane w TECHNOLOGII STANDARD. Skrzydło zostało wyposażone w uszczelkę. Dostępne rozmiary 75, 80, 85, 90.

### PARAMETRY

[z ościeżnicą stałą drewnianą 100x45 mm z jednym zamkiem i progim]  
Rw(c; Ctr)=32(-1;-2)dB współczynnik izolacyjności akustycznej właściwej dla drzwi szerokości '90, raport z badań nr.: AV29F07-2/15. Powyższe parametry są również utrzymane dla drzwi z ościeżnicą regulowaną.



### ELEMENTY I AKCESORIA W CENIE SKRZYDŁA

- Dwa niezależne zamki ryglowe na wkładkę (wersja R)
- Trzy bolce antywyważeniowe
- Trzy zawiasy 3D
- Wizjer (dołączany luzem)
- Uszczelka w przyldze skrzydła
- Uszczelka w ościeżnicy
- Regulowany zaczep zamka
- Możliwość skrócenia skrzydła od dołu przez samodzielne podcięcie do 60 mm

Ościeżnica stała (100 x 45 mm) drewniana okleinowana + próg drewniany bukowy lakierowany lakierem bezbarwnym (lub dodatkowa opcja: próg surowy)



**W CENIE  
KOMPLETU**

Drzwi z ościeżnicą stałą są oznaczone symbolem:  
1/BP/P, 1/B1/P, 1/B2/P itd.



### ELEMENTY I AKCESORIA ZA DOPŁATĄ

Fabryczne skrócenie skrzydła oraz ościeżnicy od dołu do 60 mm		<b>100,00</b> [123,00]
Listwa opasowa L/MF (60 mm)		<b>41,00</b> [50,43]
Listwa opasowa L/M8 (80 mm)		<b>51,00</b> [62,73]
Ćwierćwałek wypukły		<b>38,00</b> [46,74]
Ostonka na zawiasy Ø16mm (1 kpl - góra i dół) patyna lub nikiel szczotkowany		<b>9,60</b> [11,80]
Klamka (patyna lub nikiel szczotkowany)		<b>75,00</b> [92,25]
Szyld górny (patyna lub nikiel szczotkowany)		<b>30,00</b> [36,90]
Wkładka bębnekowa niklowana lub mosiężna 30/45		<b>44,00</b> [54,12]
Dopłata za ościeżnicę regulowaną (od 100-120 (B) do 300-320 (1)) Drzwi z ościeżnicą regulowaną są oznaczone symbolem: R/BP/P, R/B1/P, R/B2/P itd.		<b>350,00</b> [430,50]
Próg aluminiowy (zamiast drewnianego)		<b>15,00</b> [18,45]

BP/P

B1/P

B2/P

B3/P

B4/P

B5/P

B6/P

B7/P



zaczep zamka  
górnego



zamek górny  
3-ryglowy



regulowany  
zaczep zamka



zamek dolny  
3-ryglowy

uszczelka  
w przyłdzie skrzydła



wizjer



bolce  
antywyważeniowe



zawiasy 3D



Próg drewniany  
lakierowany  
lakierem  
bezbardwnym  
w cenie kompletu

B8/P

B9/P



■ EXTREME [E]

netto	[brutto]
890,00	[1094,70]

## KOLORY

EXTREME [E]



Karmel (KM)

Latte (LM)

Magnolia (MM)

Grafit (GM)

Rustik (RR)

Nuss (NR)

Korale (KL)

Marrone (MR)

Heban (HJ)

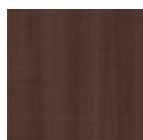

Gratta (GT)

Nugat (NT)



30dB

32dB

42dB

**KONSTRUKCJA SKRZYDŁA: MODEL A1/P**

Rw30dB



Skrzydło w systemie przylgowym, konstrukcję skrzydła stanowi ramiak obłożony płytą HDF, wypełnienie stanowi płyta wiórowa pełna, skrzydło wyposażone w uszczelkę opadającą. Wykonane w TECHNOLOGII STANDARD. Maksymalny rozmiar skrzydła - szerokość do 1044mm, wysokość do 2164mm (za wyjątkiem pokryć BASIC maksymalna wysokość 2030mm).

**PARAMETRY**

[z ościeżnicą stałą Z, Q MDF 100 x 43mm lub regulowaną LUX, SW, S8 - 30dB] Rw(c; Ctr) = 30 (-1;-1) dB współczynnik izolacyjności akustycznej właściwej dla drzwi szerokości '90, raport z badań nr.: S02/12/0006/2604/Sb; raport z badań z ościeżnicą SW nr: 423.12/20/0075/13

**KONSTRUKCJA SKRZYDŁA: MODEL A2/P**

Rw32dB



Skrzydło w systemie przylgowym, konstrukcję skrzydła stanowi ramiak obłożony płytą HDF, wypełnienie stanowi specjalna konstrukcja CENTURION-R, skrzydło wyposażone w uszczelkę opadającą. Wykonane w TECHNOLOGII STANDARD.

**PARAMETRY**

[z ościeżnicą stałą Z, Q MDF 100 x 43mm lub regulowaną LUX, SW, S8 - 32dB] Rw(c; Ctr)=32 (-1;-2) dB współczynnik izolacyjności akustycznej właściwej dla drzwi szerokości '90, raport z badań nr.: S02/12/0006/2604/Sc; raport z badań z ościeżnicą SW nr: 423.12/20/0075/13

**KONSTRUKCJA KOMPLETU:  
SKRZYDŁO Z OŚCIEŻNICĄ MODEL A4/P**

Rw42dB



Skrzydło w systemie przylgowym, konstrukcję skrzydła stanowi ramiak obłożony płytą HDF, wypełnienie stanowi specjalna konstrukcja CENTURION-R, skrzydło wyposażone w dwie uszczelki opadające oraz zawiasy 3D. Wykonane w TECHNOLOGII STANDARD.

**PARAMETRY**

[z ościeżnicą stałą drewnianą 150x80mm z jednym zamkiem] Rw(c; Ctr)=42 (-2;-5) dB współczynnik izolacyjności akustycznej właściwej dla drzwi szerokości '90, raport z badań nr.: AV8-1/14

**ELEMENTY I AKCESORIA ZA DOPŁATĄ**

Komplet nakładek na 1 szt. zawiasu	4,00 [4,92]
Skrzydło w rozmiarze 100 (dla modelu A1)	50,00 [61,50]
Skrzydło w rozmiarze 100 (dla modelu A2)	100,00 [123,00]
Skrzydło w rozmiarze 100 (dla modelu A4)	200,00 [246,00]
Zawias 3D 1 kpl (3 szt. górnych elementów +3 szt. dolnych elementów) (nie dotyczy modelu A4)	30,00 [36,90]
Fabryczne skrócenie skrzydeł (dla modelu A1, A2)	50,00 [61,50]
Fabryczne skrócenie skrzydeł (dla modelu A4)	100,00 [123,00]
Drugi zamek	50,00 [61,50]
Zamek bez otworu na klucz (G)	BEZ DOPŁATY

**KOLORY****BASIC [A]**

White (B)



Buk (BP)



Erle (EP)

**PREMIUM PROMO [B]**

Somo (SO)



Calvados (CP)



Dąb (DP)



Orah (OI)

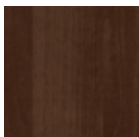

Weno (WE)

**CPL [F]**

Popiel (PC)



Dub (DC)



Beech (BC)



Snow (SC)



Mocca (MC)

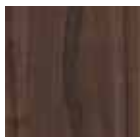

Noce (NC)



Antracyt (AC)

Rw30dB



A1



	netto	[brutto]
■ BASIC [A]		
■ PREMIUM PROMO [B]	480,00	590,40
■ PREMIUM [C]		
■ PREMIUM PLUS [D]	490,00	602,70
■ EXTREME [E]	560,00	688,80
■ CPL [F]	605,00	744,15

Rw32dB



A2



	netto	[brutto]
■ BASIC [A]		
■ PREMIUM PROMO [B]		
■ PREMIUM [C]		
■ PREMIUM PLUS [D]	690,00	848,70
■ EXTREME [E]		
■ CPL [F]		

Rw42dB



A4



	netto	[brutto]
■ BASIC [A]		
■ PREMIUM PROMO [B]		
■ PREMIUM [C]		
■ PREMIUM PLUS [D]	2240,00	2755,20
■ EXTREME [E]		
■ CPL [F]		

ELEMENTY I AKCESORIA  
W CENIE DRZWI

- Zamek na wkładkę patentową
- Trzy zawiasy
- Uszczelka opadająca

ELEMENTY I AKCESORIA  
W CENIE DRZWI

- Zamek na wkładkę patentową
- Trzy zawiasy
- Uszczelka opadająca

ELEMENTY I AKCESORIA  
W CENIE DRZWI

- Zamek na wkładkę
- Trzy zawiasy 3D
- Dwie uszczelki opadające
- Ościeżnica stała drewniana 150x80

EXTREME [E]

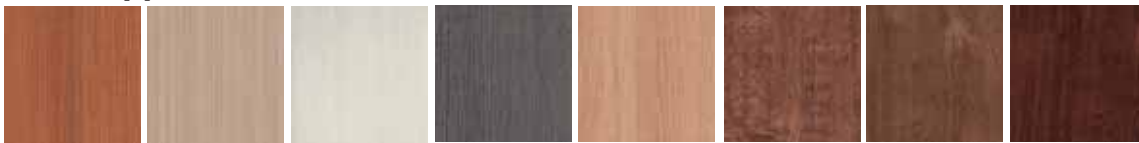

Karmel (KM) Latte (LM) Magnolia (MM) Grafit (GM) Naturo (NA) Goldmat (GP) Goldglos (GG) Antglos (AG)



Rustik (RR) Nuss (NR) Koral (KL) Marrone (MR) Heban (HJ) Gratta (GT) Nugat (NT)



Baza pod lakier.  
Szczegóły  
w katalogu  
inwestycyjnym.

PREMIUM [C]

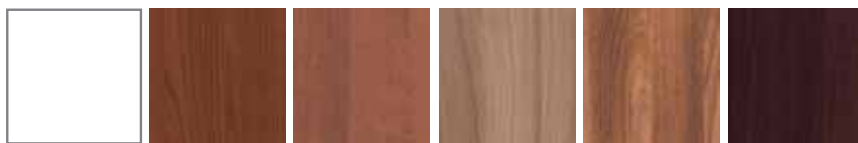

Biały (BA) Kasztan (KR) Ofram (OR) Tapi (TR) Akacja (AK) Wenge (WR)

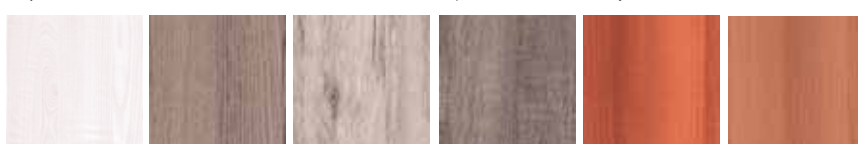

Arctic (AT) Grey (GR) Pinia (PI) Trufla (TF) Koniak (KJ)\* Imbir (IJ)\*

PREMIUM PLUS [D]



Bianco (BG) Lemon (LJ) Tabaco (TJ)



Puro (PN) Nordic (NO)

\*dostępne wyłącznie w modelu A1

Informacje techniczne: str. 63



• FOGO

38





## KONSTRUKCJA



Skrzydło drzwiowe wykonane jest z ognioodpornej pełnej płyty wiórowej stanowiącej wypełnienie, do której po obwodzie z trzech stron doklejona jest listwa drewniana.

Poszycie skrzydła stanowi płyta HDF płaska (lakierowana lub okleinowana) lub frezowana okleinowana. W skrzydłach przeszklonych - szyba ognioochronna przezroczysta. Skrzydła okleinowane są w TECHNOLOGII STANDARD. Ościeżnica drewniana z elementów o przekroju 100x54mm, okleinowana w kolorze skrzydła.

Drzwi techniczne przeznaczone są do stosowania jako drzwi wewnętrzne wejściowe w budownictwie mieszkaniowym, użyteczności publicznej oraz budynkach zamieszkania zbiorowego.

Skrzydła zapewniają deklarowaną ochronę przeciwpożarową wyłącznie w komplecie z ościeżnicą drewnianą i samozamykaczem.



## ELEMENTY I AKCESORIA W CENIE DRZWI F1, F2



- zamek na wkładkę o podwyższonej odporności termicznej (Y)
- trzy zawiasy 3D
- zestaw montażowy
- zaczep zamka
- w skrzydłach przeszklonych - szyba ognioochronna przezroczysta
- uszczelki o podwyższonej odporności termicznej
- uszczelki pęczniące w kanałach wrębu ościeżnicy (wersja F1)
- uszczelki pęczniące dymoszczelne w kanałach wrębu ościeżnicy (wersja F2)
- uszczelka opadająca u dołu skrzydła (wersja F1, F2)
- ościeżnica stała drewniana 100x54mm

## ELEMENTY I AKCESORIA ZA DOPŁATĄ



Drugi zamek na wkładkę (P) i zaczep		<b>50,00</b> [61,50]
Bolce antywyważeniowe (B)		<b>65,00</b> [79,95]
Wizjer (W)		<b>75,00</b> [92,25]
Samozamykacz z ramieniem nożycowym		<b>230,00</b> [282,90]
Skrzydło w rozmiarze 100		<b>200,00</b> [246,00]
Skrzydło w rozmiarze 110		<b>300,00</b> [369,00]
Skrzydło w rozmiarze 120 (możliwość wykonania po wcześniejszej konsultacji z Działem Zbytu)		<b>400,00</b> [492,00]
Wkładka bębnekowa niklowana lub mosiężna 30/45		<b>54,00</b> [66,42]
Klamka		<b>69,00</b> [84,87]
Szyld dolny (na klucz, wkładkę)		<b>18,00</b> [22,14]
Szyld dolny (WC)		<b>62,00</b> [76,26]

1. W celu spełnienia warunków Aprobaty Technicznej do drzwi przeciwpożarowych należy zastosować samozamykacz zgodny z normą PN-EN 1154:1994/A1:2004. Drzwi dwuskrzydłowe przeciwpożarowe powinny posiadać Regulator Kolejności Zamykania (RKZ) oraz samozamykacze w skrzydle czynnym i biernym.

2. Drzwi techniczne przeciwpożarowe oferowane są w komplecie z ościeżnicą (o przekroju 100x54mm). Brak możliwości samodzielnej korekty skrzydła poprzez podcięcie.

3. Wkładki bębnekowe do drzwi przeciwpożarowych należy stosować zgodne z normą PN-EN 1303:2007/AC:2008

4. Zalecany wymiar wkładki bębnekowej asymetrycznej do drzwi przeciwpożarowych do skrzydła EI<sub>2</sub>30 30/45

Wymiar wkładki bębnekowej zalecany przy założeniu że szyld ma grubość 10mm a wkładka wystaje ponad szyld nie więcej niż 5mm.

5. Klamka do drzwi przeciwpożarowych powinna posiadać rdzeń stalowy i spełniać wymagania PN-EN 1906:2003.

Drzwi o odporności ogniowej są wyrobami o wysokim stopniu ważności w aspekcie bezpieczeństwa pożarowego w budynkach. Zaleca się, aby właściciel budynku dbał o utrzymanie drzwi w stanie pełnej sprawności do działania. W trakcie użytkowania drzwi należy poddawać okresowym przeglądom i konserwacji przez wykwalifikowaną ekipę montażową, co najmniej raz w roku.



- BASIC [A]
- PREMIUM PROMO [B]
- PREMIUM [C]
  
- PREMIUM PLUS [D]
- EXTREME [E]
- CPL [F]

WERSJA F1			
	70, 80, 90, 100, 110	70, 80, 90, 100, 110	70, 80, 90, 100, 110
-	■ 1199,00 / 1474,77	■ 2075,00 / 2552,25	■ 1675,00 / 2060,25
■ 1199,00* / 1474,77	■ 1245,00 / 1531,35	■ 2099,00 / 2581,77	■ 1699,00 / 2089,77
WERSJA F2			
	70, 80, 90, 100, 110	70, 80, 90, 100, 110	70, 80, 90, 100, 110
-	■ 1610,00 / 1980,30	■ 2610,00 / 3210,30	■ 2160,00 / 2656,80
■ 1730,00* / 2127,90	■ 1634,00 / 2009,82	■ 2634,00 / 3239,82	■ 2184,00 / 2686,32

\* Dostępne wyłącznie w okleinach: KARMEŁ, LATTE, MAGNOLIA, GRAFIT, RUSTIK, NUSS, KORAL, MARRONE, HEBAN, GRATTA, NUGAT. Istnieje możliwość wykonania frezowania wg. wybranego wzoru modelu BAZALT (str. 51)

## KOLORY

BASIC [A]			PREMIUM PROMO [B]			CPL [F]		
White (BI)	Buk (BP)	Erle (EP)	Somo (SO)	Popiel (PC)	Dub (DC)	Beech (BC)	Snow (SC)	
Calvados (CP)	Dąb (DP)	Orzech (OI)	Weno (WE)	Mocca (MC)	Noce (NC)	Antracyt (AC)		
Karmel (KM)	Latte (LM)	Magnolia (MM)	Grafit (GM)	Natura (NA)	Goldmat (GP)	Heban (HJ)	Gratta (GT)	Nugat (NT)
						<p>Baza pod lakier. Szczegóły w katalogu inwestycyjnym.</p>		
Goldglos (GG)	Antglos (AG)	Rustik (RR)	Nuss (NR)	Koral (KL)	Marrone (MR)			
PREMIUM [C]			PREMIUM PLUS [D]					
Biały (BA)	Kasztan (KR)	Ofram (OR)	Tapi (TR)	Akacja (AK)	Wenge (WR)	Bianco (BG)	Lemon (LJ)	Tabaco (TJ)
Arctic (AT)	Grey (GR)	Pinia (PI)	Trufła (TF)	Puro (PN)	Nordic (NO)			



### KONSTRUKCJA

Skrzydło drzwiowe wykonane jest z ognioodpornej pełnej płyty wiórowej stanowiącej wypełnienie, do której po obwodzie z trzech stron doklejona jest listwa drewniana.

Poszycie skrzydła stanowi płyta HDF płaska (lakierowana lub okleinowana) lub frezowana okleinowana. W skrzydłach przeszklonych - szyba ognioochronna przezroczysta. Skrzydła okleinowane są w TECHNOLOGII STANDARD. Ościeżnica drewniana z elementów o przekroju 100x54mm, okleinowana w kolorze skrzydła.

Drzwi techniczne przeznaczone są do stosowania jako drzwi wewnętrzne wejściowe w budownictwie mieszkaniowym, użyteczności publicznej oraz budynkach zamieszkania zbiorowego.

Skrzydła zapewniają deklarowaną ochronę przeciwpożarową wyłącznie w komplecie z ościeżnicą drewnianą i samozamykaczem.







### ELEMENTY I AKCESORIA W CENIE DRZWI F3, F4

- zamek na wkładkę o podwyższonej odporności termicznej (Y)
- cztery zawiasy 3D
- zestaw montażowy
- zaczep zamka
- w skrzydłach przeszklonych - szyba ognioochronna przezroczysta
- uszczelki o podwyższonej odporności termicznej
- uszczelki pęczniące w kanałach wrębu ościeżnicy (wersja F3)
- uszczelki pęczniące dymoszczelne w kanałach wrębu ościeżnicy (wersja F4)
- uszczelka opadająca u dołu skrzydła (wersja F3, F4)
- ościeżnica stała drewniana 100x54mm



### ELEMENTY I AKCESORIA ZA DOPŁATĄ

Drugi zamek na wkładkę (P) i zaczep		50,00 [61,50]
Bolce antywyważeniowe (B)		65,00 [79,95]
Wizjer (W)		75,00 [92,25]
Samozamykacz z ramieniem nożycowym		230,00 [282,90]
Skrzydło w rozmiarze 100		200,00 [246,00]
Skrzydło w rozmiarze 110		300,00 [369,00]
Skrzydło w rozmiarze 120 (możliwość wykonania po wcześniejszej konsultacji z Działem Zbytu)		400,00 [492,00]
Wkładka bębnekowa niklowana lub mosiężna 30/55		59,00 [72,57]
Klamka		69,00 [84,87]
Szyld dolny (na klucz, wkładkę)		18,00 [22,14]
Szyld dolny (WC)		62,00 [76,26]

1. W celu spełnienia warunków Aprobaty Technicznej do drzwi przeciwpożarowych należy zastosować samozamykacz zgodny z normą PN-EN 1154:1994/A1:2004. Drzwi dwuskrzydłowe przeciwpożarowe powinny posiadać Regulator Kolejności Zamykania (RKZ) oraz samozamykacze w skrzydle czynnym i biernym.

2. Drzwi techniczne przeciwpożarowe oferowane są w komplecie z ościeżnicą (o przekroju 100x54mm). Brak możliwości samodzielnej korekty skrzydła poprzez podcięcie.

3. Wkładki bębnekowe do drzwi przeciwpożarowych należy stosować zgodne z normą PN-EN 1303:2007/AC:2008

4. Zalecany wymiar wkładki bębnekowej asymetrycznej do drzwi przeciwpożarowych do skrzydła EI<sub>2</sub>60 30/55

Wymiar wkładki bębnekowej zalecany przy założeniu że szyld ma grubość 10mm a wkładka wystaje ponad szyld nie więcej niż 5mm.

5. Klamka do drzwi przeciwpożarowych powinna posiadać rdzeń stalowy i spełniać wymagania PN-EN 1906:2003.

Drzwi o odporności ogniowej są wyrobami o wysokim stopniu ważności w aspekcie bezpieczeństwa pożarowego w budynkach. Zaleca się, aby właściciel budynku dbał o utrzymanie drzwi w stanie pełnej sprawności do działania. W trakcie użytkowania drzwi należy poddawać okresowym przeglądom i konserwacji przez wykwalifikowaną ekipę montażową, co najmniej raz w roku.



- BASIC [A]
- PREMIUM PROMO [B]
- PREMIUM [C]
- PREMIUM PLUS [D]
- EXTREME [E]
- CPL [F]

WERSJA F3			
	F3/F*, F4/F*	F3/P, F4/P	F3/S, F4/S
-	-	■ 2180,00 [2681,40]	■ 3180,00 [3911,40]
■ 2300,00 [2829,00]	■ 2204,00 [2710,92]	■ 3204,00 [3940,92]	■ 2930,00 [3603,90]
WERSJA F4			
	F3/F*, F4/F*	F3/P, F4/P	F3/S, F4/S
-	-	■ 2780,00 [3419,40]	■ 3780,00 [4649,40]
■ 2900,00 [3567,00]	■ 2804,00 [3448,92]	■ 3804,00 [4678,92]	■ 3530,00 [4341,90]

\* Dostępne wyłącznie w okleinach: KARMEŁ, LATTE, MAGNOLIA, GRAFIT, RUSTIK, NUSS, KORAL, MARRONE, HEBAN, GRATTA, NUGAT. Istnieje możliwość wykonania frezowania wg. wybranego wzoru modelu BAZALT (str. 51)

## KOLORY

BASIC [A]			PREMIUM PROMO [B]			CPL [F]		
White (BI)	Buk (BP)	Erle (EP)	Somo (SO)	Popiel (PC)	Dub (DC)	Beech (BC)	Snow (SC)	
Calvados (CP)	Dąb (DP)	Orzech (OI)	Weno (WE)	Mocca (MC)	Noce (NC)	Antracyt (AC)		
EXTREME [E]								
Karmel (KM)	Latte (LM)	Magnolia (MM)	Grafit (GM)	Natura (NA)	Goldmat (GP)	Gratta (GT)	Nugat (NT)	Goldgłos (GG)
Antgłos (AG)	Rustik (RR)	Nuss (NR)	Koral (KL)	Marrone (MR)	Heban (HJ)	Baza pod lakier. Szczegóły w katalogu inwestycyjnym.		
PREMIUM [C]						PREMIUM PLUS [D]		
Biały (BA)	Kasztan (KR)	Ofram (OR)	Tapi (TR)	Akacja (AK)	Wenge (WR)	Bianco (BG)	Lemon (LI)	Tabaco (TJ)
Arctic (AT)	Grey (GR)	Pinia (PI)	Trufła (TF)	Puro (PN)	Nordic (NO)			

# SYSTEM PRZESUWNY CHOWANY W ŚCIANĘ

System przesuwny chowany w ścianę daje maksymalne wykorzystanie powierzchni użytkowej pomieszczenia. Konstrukcję systemu tworzy kasetka wykonana z metalowych elementów. Otwierając drzwi skrzydło chowa się pomiędzy metalowy stojak kasety osłonięty płytą kartonowo-gipsową. Skrzydła drzwiowe wykonywane są w systemie bezprzylgowym i dostępne są zgodnie z ofertą katalogową CENTURION-R. Kasetka oraz ościeżnica dostarczane są przez współpracującą z nami firmę ECLISSE.



Firma ECLISSE jest producentem gotowych rozwiązań systemów przesuwnych chowanych w ścianę przeznaczonych do DRZWI CENTURION-R. Informacja na temat szczegółów oferty i sprzedaży kaset i ościeżnic: [www.eclisse.pl/centurion](http://www.eclisse.pl/centurion), tel. (58) 53 11 995

TABELA 1

## ZAMKI HAKOWE - POCHWYT OWALNY

KOLORY	POCHWYT 1 kpl = 2 szt.	ZAMEK NA KLUCZYK	ZAMEK Z BLOKADĄ ŁAZIENKOWĄ
CHROM BŁYSZCZĄCY	72,00 [88,56]	150,00 [184,50]	210,00 [258,30]
NIKIEL MATOWY	66,00 [81,18]	160,00 [196,80]	200,00 [246,00]
ZŁOTY PATYNA	58,00 [71,34]	140,00 [172,20]	180,00 [221,40]

## ZAMKI HAKOWE - POCHWYT PROSTOKĄTNY

KOLORY	POCHWYT 1 kpl = 2 szt.	ZAMEK NA KLUCZYK ŁAMANY	ZAMEK Z BLOKADĄ ŁAZIENKOWĄ
NIKIEL MATOWY	69,00 [84,87]	187,00 [230,01]	200,00 [246,00]

## ZAMKI HAKOWE - POCHWYT PROSTOKĄTNY

KOLORY	POCHWYT 1 kpl = 2 szt.	ZAMEK NA KLUCZYK PROSTY	ZAMEK Z BLOKADĄ ŁAZIENKOWĄ
NIKIEL MATOWY	69,00 [84,87]	180,00 [221,40]	200,00 [246,00]

# SYSTEM PRZESUWNY NAŚCIENNY

Rodzaje systemów przesuwnych naściennych

- System przesuwny z tunelem
- System przesuwny bezpośrednio na ścianę

System przesuwny naścienny oferowany jest do wewnątrzlokalowych bezprzylgowych pojedynczych skrzydeł. Dostępne rozmiary: 60, 70, 80, 90

## SKRZYDŁA PRZESUWNE

są wykonywane w systemie bezprzylgowym frezowane w dolnej krawędzi skrzydła pod element prowadzący montowany do podłogi.

### UWAGA!

Wąskie krawędzie skrzydła okleinowane obrzeżem (proste krawędzie) za wyjątkiem modeli MONACO, OSAKA, NICEA, VERONA, SEMKO, INOX, AFRO, wykonywanych w TECHNOLOGII RAMA SOFT.

## W SKŁAD SYSTEMU PRZESUWNEGO NAŚCIENNEGO WCHODZI:

- prowadnica z wózkami jezdnyymi i okuciami
- skrzydło przesuwne
- maskownica
- belka odbojowa (w przypadku wyboru skrzydła z zamkiem hakowym w belce odbojowej wyfrezowane jest gniazdo na zaczep)
- dwie listwy dystansowe o wymiarze 16x26,5mm i 22x45mm (system naścienny z tunelem) jedna listwa dystansowa o wymiarze 22x45mm (system bezpośrednio na ścianę), listwy dystansowe kompletowane są razem z maskownicą
- zestaw zamka hakowego
- tunel (obudowa muru)



## CENNIK ELEMENTÓW SYSTEMU PRZESUWNEGO

	CENA (PLN) NETTO [BRUTTO]
prowadnica (1800mm)	152,00 [186,96]
prowadnica (2000mm)	166,00 [204,18]
zamek hakowy na klucz lub z blokadą łazienkową(2szt. pochwytów i zaczep)	cena wg. tabeli 1
belka odbojowa	21,00 [25,83]
maskownica	cena wg. aktualnego cennika
skrzydło przesuwne (frezowane pod prowadnik w standardzie)	cena wybranego modelu wg. aktualnego katalogu + 25,00 [30,75]
tunel (obudowa muru)	cena ościeżnicy regulowanej (SW)
pochwyt metalowe	cena wg. wybranego modelu tabela 1

## MASKOWNICA SYSTEMU PRZESUWNEGO PRZEZNACZONA DO WSZYSTKICH SKRZYDEŁ PRZESUWNYCH W ROZMIARZE OD 60 DO 90

	CENA (PLN) NETTO [BRUTTO]
M/MF M/SW kolor: BIAŁY, BUK, DĄB, CALVADOS, ERLE, ORAH (OI), KASZTAN, OFRAM, WENGE, KONIAK, IMBIR, AKACJA, WENO, TAPI, BEECH, DUB, POPIEL, MOCCA, NOCE, SNOW, ARCTIC, GREY, PINIA, TRUFLA	99,00 [121,77]
kolor: KARMEL, GRAFIT, SOMO, LATTE, MAGNOLIA, TABACO, LEMON, PURO, NORDIC, NATURO, BIANCO, GOLDGLOS, GOLDMAT, ANTGLOS, ANTRACYT, RUSTIK, NUSS, KORAL, MARRONE, HEBAN, GRATTA, NUGAT	114,00 [140,22]



## KOLORY

Skrzydła przesuwne dostępne są w gamie kolorystycznej wybranego modelu.

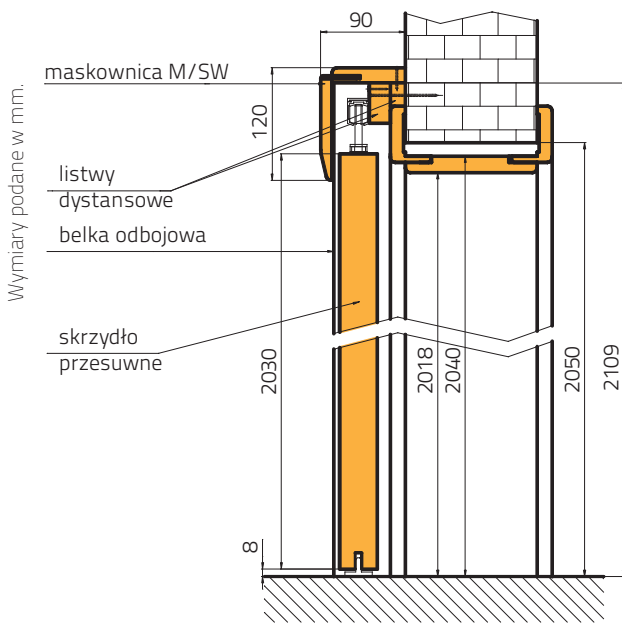

PRZEKRÓJ POZIOMY SYSTEMU PRZESUWNEGO NAŚCIENNEGO Z TUNELEM

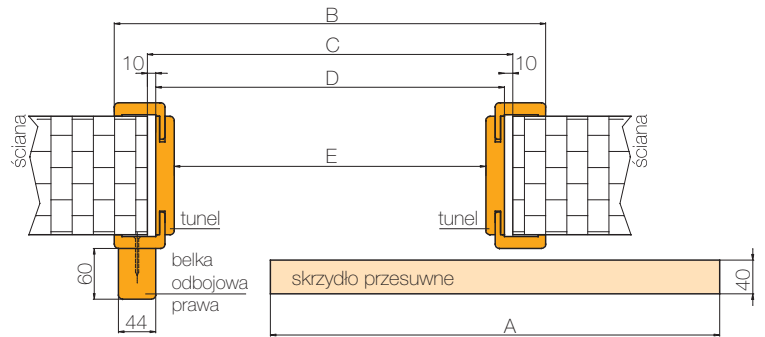

PRZYKŁAD ZASTOSOWANIA SYSTEMU PRZESUWNEGO MOCOWANEGO BEZPOŚREDNIO NA ŚCIANĘ

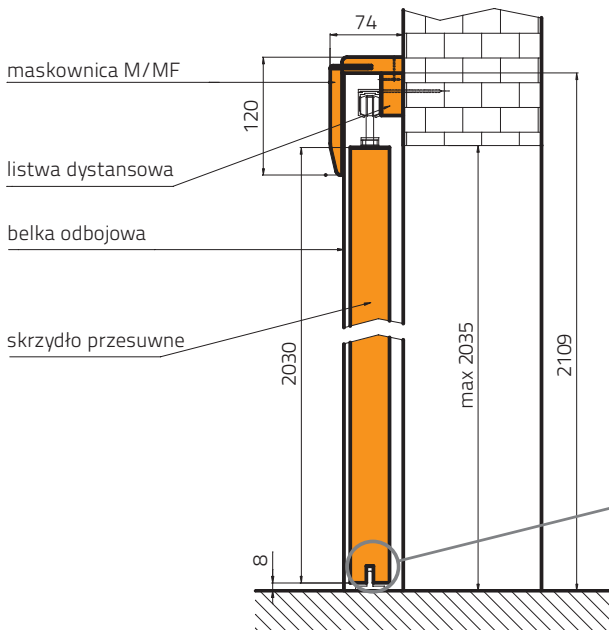

PRZEKRÓJ POZIOMY SYSTEMU PRZESUWNEGO MOCOWANEGO BEZPOŚREDNIO NA ŚCIANĘ

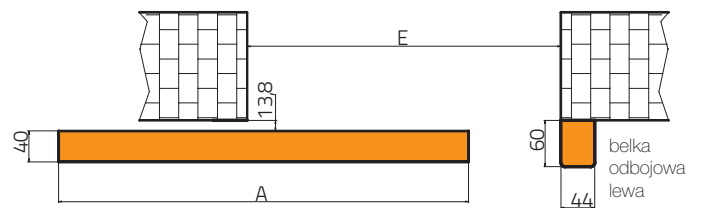

(nie dotyczy modelu VESTO S/BS, DAKAR DP/P, AKUSTIK, FOGO, BAZALT).

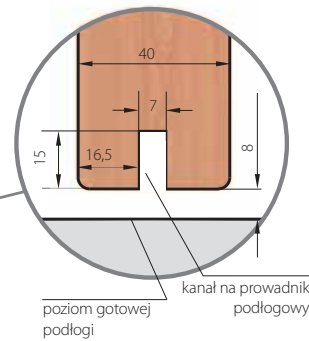

SYSTEM NAŚCIENNY

SYSTEM PRZESUWNY POJEDYNCZY		
wymiary skrzydła (mm)	maskownica Mw (mm)	przewodnica (mm)
644	1380	1800
744	1580	1800
844	1780	1800
944	1980	2000

WYMIARY SKRZYDŁA

SYSTEM PRZESUWNY POJEDYNCZY				
	60	70	80	90
A	644	744	844	944
B	745	845	945	1045
C	667	767	867	967
D	647	747	847	947
E	603	703	803	903

Do systemu przesuwnego naściennego, jako tunel (obudowa muru) oferowana jest wyłącznie ościeżnica regulowana SW (bez frezowania pod uszczelkę i bez uszczelki).

KOLORY

Skrzydła przesuwne dostępne są w gamie kolorystycznej wybranego modelu.

# INFORMACJE TECHNICZNE

## DRZWI BAZALT

### OŚCIEŻNICA STAŁA DREWNIANA 100x45 mm

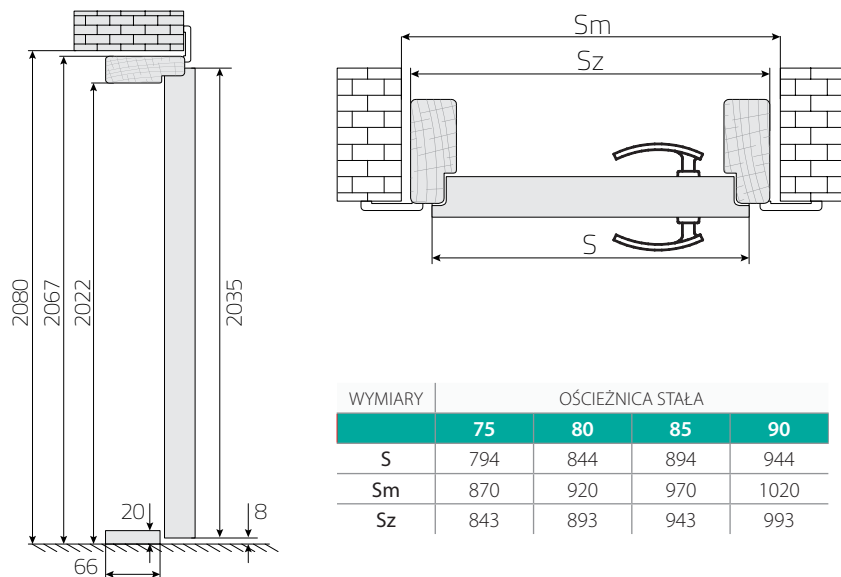

WYMIARY	OŚCIEŻNICA STAŁA			
	75	80	85	90
S	794	844	894	944
Sm	870	920	970	1020
Sz	843	893	943	993

#### LEGENDA OZNACZEŃ

- S - wymiar szerokości skrzydła
- So - wymiar szerokości w świetle ościeżnicy
- Sw - wymiar szerokości ościeżnicy we wrębie
- Sz - wymiar całkowity zewnętrzny szerokości ościeżnicy
- Sm - zalecany wymiar szerokości otworu w murze**
- Sp - pełny wymiar szerokości ościeżnicy z elementami narożnymi
- Sd - wymiar całkowity zewnętrzny szerokości panelu ościeżnicy regulowanej

### OŚCIEŻNICA REGULOWANA

DOPLATA DO OŚCIEŻNICY REGULOWANEJ  
350,00 zł netto [430,50 zł netto]

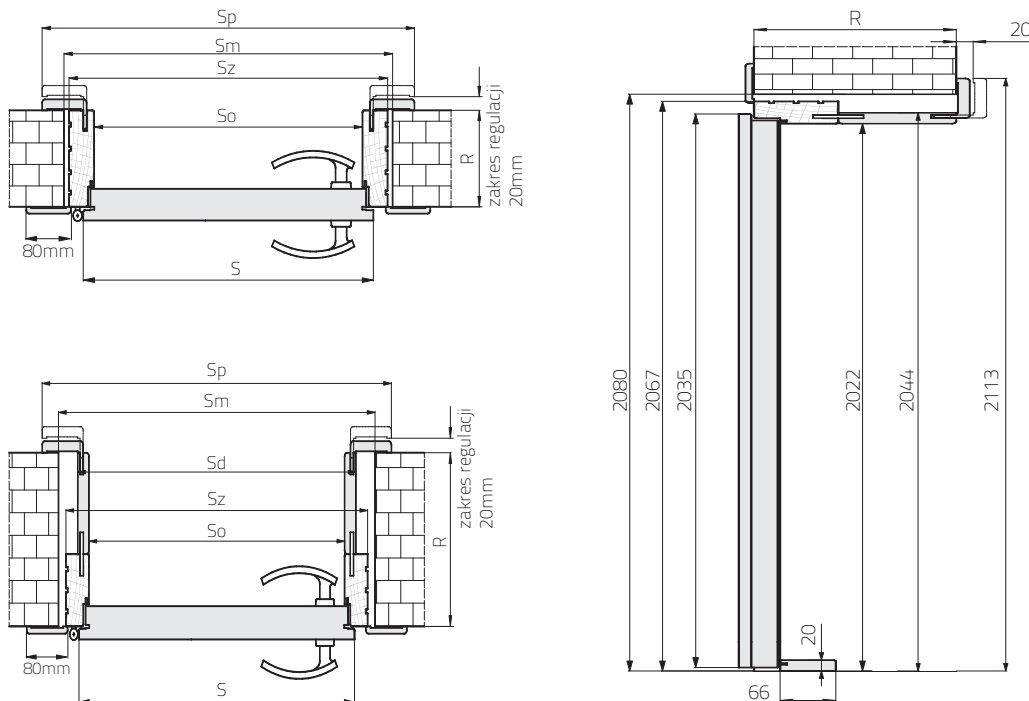

ROZMIAR	WYMIARY SKRZYDŁA I OŚCIEŻNICY			
	75	80	85	90
S	794	844	894	944
So	753	803	853	903
Sd*	797	847	897	947
Sz	843	893	943	993
Sm	870	920	970	1020
Sp	936	986	1036	1086

TYP OŚCIEŻNICY	SZEROKOŚĆ ŚCIANY	ZŁOŻENIE PANELI
B	100-120	
C	120-140	100+kątownik poszerzający
D	140-160	
E	160-180	100+60
F	180-200	100+80

TYP OŚCIEŻNICY	SZEROKOŚĆ ŚCIANY	ZŁOŻENIE PANELI
G	200-220	100+100
H	220-240	100+120
I	240-260	100+140
J	260-280	100+160
K	280-300	100+180
1	300-320	100+200

\*dotyczy zakresu regulacji od G (200-220) do 1 (300-320)

Sugerowany wymiar wkładki bębnekowej asymetrycznej do skrzydła 30x45.  
(wymiar zalecany przy założeniu że sztyld ma grubość 10mm, a wkładka wystaje ponad sztyld nie więcej niż 5mm).

# INFORMACJE TECHNICZNE

## SKRZYDŁA DRZWIOWE TECHNICZNE AKUSTIK

### AKUSTIK A1 30dB

### AKUSTIK A2 32dB

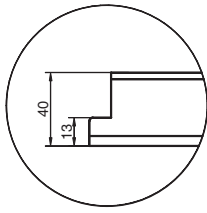

Przekrój skrzydła

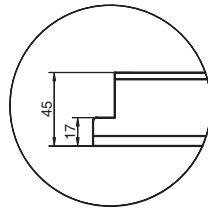

Przekrój skrzydła

Zalecany wymiar wkładki do drzwi akustycznych:  
model A1: 30/40mm model A2: 30/45mm.

Wymiar wkładki bębnekowej zalecanej przy założeniu że szyld ma grubość 10mm,  
a wkładka wystaje ponad szyld nie więcej niż 5mm.

Wymiary otworów montażowych zgodnie z wybraną ościeżnicą - tabela wymiarów: str. 74

### AKUSTIK A4 42dB KOMPLET DRZWI

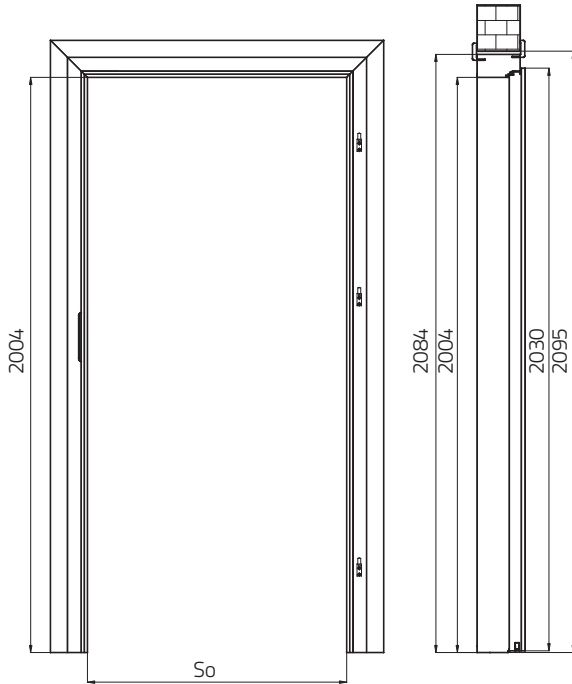

### AKUSTIK A4 42dB

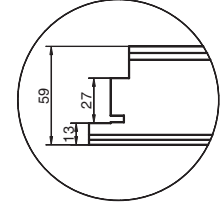

Przekrój skrzydła

WYMIARY OŚCIEŻNIC DO DRZWI DŹWIĘKOSZCZELNYCH AKUSTIK 42dB				
WYMIARY OŚCIEŻNIC				
WYMIARY	60	70	80	90
S	667	767	867	967
So	603	703	803	903
<b>Sm</b>	<b>775</b>	<b>875</b>	<b>975</b>	<b>1075</b>
Sz	763	863	963	1063

#### LEGENDA OZNACZEŃ

S - szerokość skrzydła

So - szerokość ościeżnicy w świetle

**Sm** - zalecana szerokość otworu w murze

Sz - szerokość zewnętrzna ościeżnicy

### PRZEKRÓJ OŚCIEŻNICY STAŁEJ DREWNIANEJ

150x80 mm OKLEJONEJ HDF  
DO DRZWI DŹWIĘKOSZCZELNYCH AKUSTIK 42dB

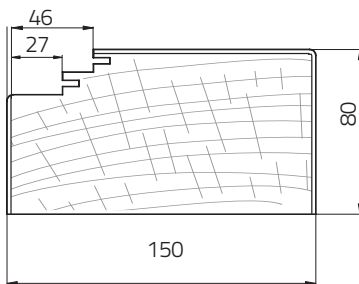

### PRZEKRÓJ OŚCIEŻNICY Z REGULOWANYMI OPASKAMI

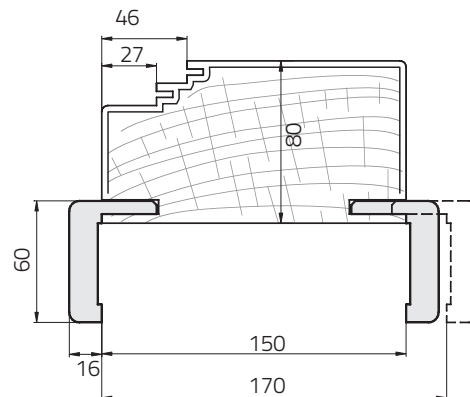

#### ROZSZERZENIE PROFILU OŚCIEŻNICY REGULOWANEJ DO DRZWI AKUSTIK A4 42dB od 150 do 370mm

symbol wariantu	A	B	C	D	E	F	G	H	I	J	K
grubość ściany mm	150-170	170-190	190-210	210-230	230-250	250-270	270-290	290-310	310-330	330-350	350+370
złożenie paneli	150	150	110+80	110+80	150+80	150+80	150+120	150+120	150+160	150+160	150+200
kątownik	standard	wydłużony	standard	wydłużony	standard	wydłużony	standard	wydłużony	standard	wydłużony	standard
z kątownikiem STANDARD											
cena netto [brutto]	103,00 [126,69]	253,00 [311,19]			351,00 [431,73]		430,00 [528,90]		483,00 [594,09]		

Zalecany wymiar wkładki do drzwi akustycznych: model A4: 40/45mm.

Wymiar wkładki bębnekowej zalecanej przy założeniu że szyld ma grubość 10mm, a wkładka wystaje ponad szyld nie więcej niż 5mm.



# INFORMACJE TECHNICZNE

DRZWI PRZECIWPOŻAROWE

## FOGO

### DRZWI PRZECIWPOŻAROWE EI<sub>2</sub>30, EI<sub>2</sub>60 PRZEKRÓJ POPRZECZNY

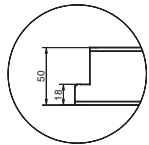

Przekrój skrzydła  
EI<sub>2</sub>30 F1, F2

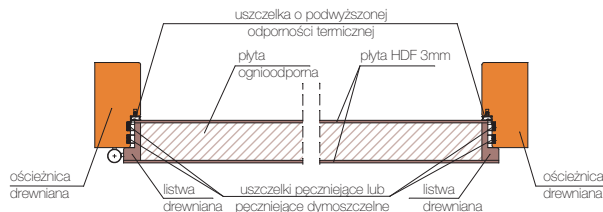

RYS. 1

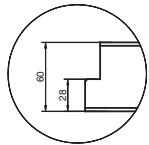

Przekrój skrzydła  
EI<sub>2</sub>60 F3, F4

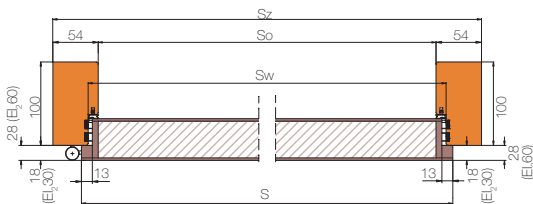

RYS. 2

### OŚCIEŻNICA STAŁA DREWNIANA DO DRZWI PRZECIWPOŻAROWYCH FOGO

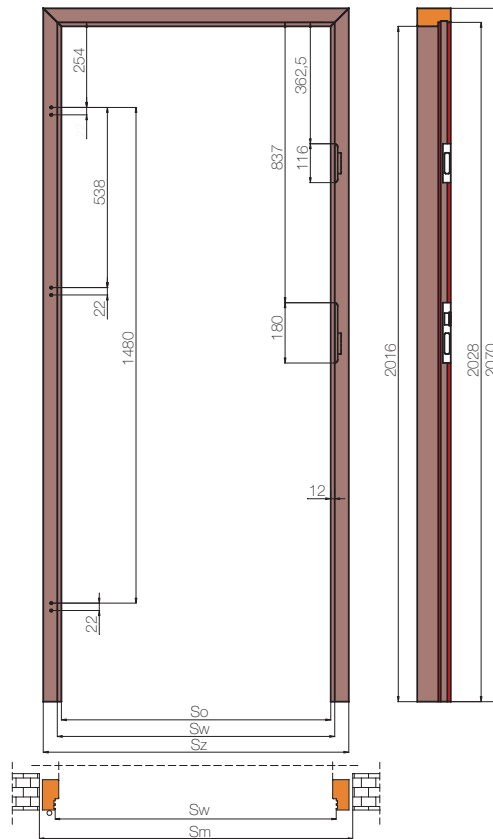

#### TABELA WYMIARÓW RYS.1

WYMIAR	ROZMIAR DRZWI				
	70	80	90	100	110
S	744	844	944	1044	1144
So	704	804	904	1004	1104
Sw	728	828	928	1028	1128
Sz	812	912	1012	1112	1212
<b>Sm</b>	<b>840</b>	<b>940</b>	<b>1040</b>	<b>1140</b>	<b>1240</b>

#### OŚCIEŻNICA REGULOWANA DO DRZWI FOGO - SCHEMATY ZŁOŻENIA PANELI

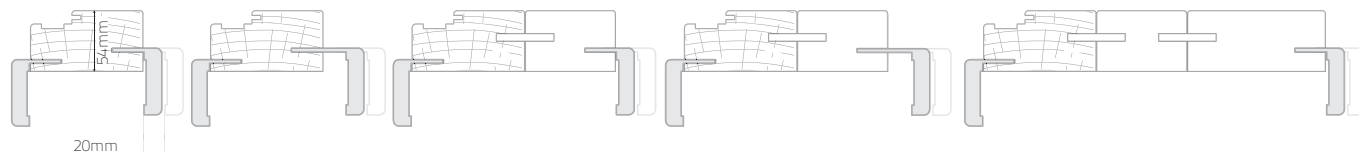

z kątownikiem STANDARD    z kątownikiem WYDŁUŻONYM    z kątownikiem STANDARD    z kątownikiem WYDŁUŻONYM    z kątownikiem STANDARD

OŚCIEŻNICA REGULOWANA DO DRZWI PRZECIWPOŻAROWYCH FOGO														
symbol wariantu	B	C	D	E	F	G	H	I	J	K	1	2	3	4
grubość ściany mm	100-120	120-140	140-160	160-180	180-200	200-220	220-240	240-260	260-280	280-300	300-320	320-340	340-360	360-380
złożenie paneli środkowych	100	100	140	140	100+80	100+80	100+120	100+120	100+160	100+160	100+80+120	100+80+120	100+120+120	100+120+120
kątownik	standard	wydłużony	standard	wydłużony	standard	wydłużony	standard	wydłużony	standard	wydłużony	standard	wydłużony	standard	wydłużony
<b>DOPLATA ZA OŚCIEŻNICE REGULOWANE DO DRZWI PRZECIWPOŻAROWYCH OD ROZMIARU 70 DO 100</b>														
		103,00 [126,69]		196,00 [241,08]		253,00 [311,19]		302,00 [371,46]		351,00 [431,73]		430,00 [528,90]		483,00 [594,09]
<b>DOPLATA ZA OŚCIEŻNICE REGULOWANE DO DRZWI PRZECIWPOŻAROWYCH ROZMIAR POJEDYNCZEGO SKRZYDŁA 110, 120</b>														
		155,00 [190,65]		294,00 [361,62]		380,00 [467,40]		453,00 [557,19]		527,00 [648,21]		594,00 [730,62]		645,00 [793,35]

UWAGA! DRZWI FOGO DOSTĘPNE W KOMPLECIE Z OŚCIEŻNICĄ REGULOWANĄ SĄ OZNACZANE SYMBOLEM R/F1, R/F2, R/F3, R/F4. SYMBOL WARIANTU OŚCIEŻNICY OKREŚLANY JEST W OSTATNIM POLU KODU PRODUKTU. OŚCIEŻNICA SKŁADA SIĘ Z ELEMENTU DREWNIANEGO POSZERZANEGO PANELAMI WYKONANYMI Z MDF.

- W celu spełnienia warunków Aprobata Technicznej do drzwi przeciwpożarowych należy zastosować samozamykacz zgodny z normą PN-EN 1154:1994/A1:2004.
- Drzwi dwuskrzydłowe przeciwpożarowe powinny posiadać Regulator Kolejności Zamykania (RKZ) oraz samozamykacze w skrzydle czynnym i biernym.
- Drzwi techniczne przeciwpożarowe oferowane są w komplecie z ościeżnicą (o przekroju 100x54mm). Brak możliwości korekty skrzydła poprzez podcięcie.
- Wkładki bębnekowe do drzwi przeciwpożarowych należy stosować zgodnie z normą PN-EN 1303:2007/AC:2008
- Zalecany wymiar wkładki bębnekowej asymetrycznej do drzwi przeciwpożarowych do skrzydła EI<sub>2</sub>30 30/45
- Zalecany wymiar wkładki bębnekowej asymetrycznej do drzwi przeciwpożarowych do skrzydła EI<sub>2</sub>60 30/55
- Wymiar wkładki bębnekowej zalecany przy założeniu że sztyld ma grubość 10mm a wkładka wystaje ponad sztyld nie więcej niż 5mm.
- Klamka do drzwi przeciwpożarowych powinna posiadać rdzeń stalowy i spełniać wymagania PN-EN 1906:2003.

Drzwi o odporności ogniowej są wyrobami o wysokim stopniu ważności w aspekcie bezpieczeństwa pożarowego w budynkach. Zaleca się, aby właściciel budynku dbał o utrzymanie drzwi w stanie pełnej sprawności do działania. W trakcie użytkowania drzwi należy poddawać okresowym przeglądom i konserwacji przez wykwalifikowaną ekipę montażową, co najmniej raz w roku.

# INFORMACJE TECHNICZNE

DRZWI PRZECIWOŻAROWE  
FOGO



samozamykacz



zawias czopowy regulowany w trzech płaszczyznach



uszczelka opadająca u dołu skrzydła (wersja F1, F2, F3, F4)

## OŚCIEŻNICA DO DRZWI FOGO W WERSJI 1

(F1/F, F1/P, F1/S, F1/M) i (F3/F, F3/P, F3/S, F3/M)  
Z USZCZELKĄ PĘCZNIEJĄCĄ

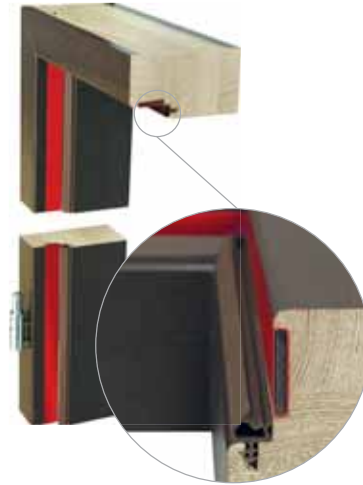

## OŚCIEŻNICA DO DRZWI FOGO W WERSJI 2

(F2/F, F2/P, F2/S, F2/M) i (F4/F, F4/P, F4/S, F4/M)  
Z USZCZELKĄ PĘCZNIEJĄCĄ DYMOSZCZELNĄ

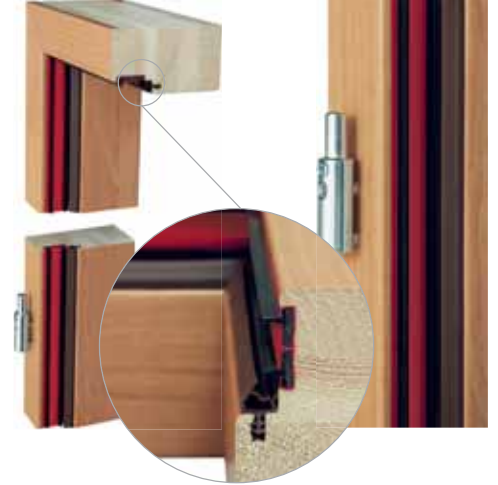

## OŚCIEŻNICA STAŁA DREWNIANA DO DRZWI DWUSKRZYDŁOWYCH PRZECIWOŻAROWYCH FOGO

WYMIAR	PRZYKŁADOWE ROZMIARY DRZWI DWUSKRZYDŁOWYCH EI <sub>2,30</sub> , EI <sub>2,60</sub> „FOGO”			
	120*	140	160	180
A	644	744	844	944
B	657	757	857	957
S	1293	1493	1693	1893
So	1253	1453	1653	1853
Sw	1277	1477	1677	1877
Sz	1361	1561	1761	1961
<b>Sm</b>	<b>1390</b>	<b>1590</b>	<b>1790</b>	<b>1990</b>

\*nie dostępne w modelu S

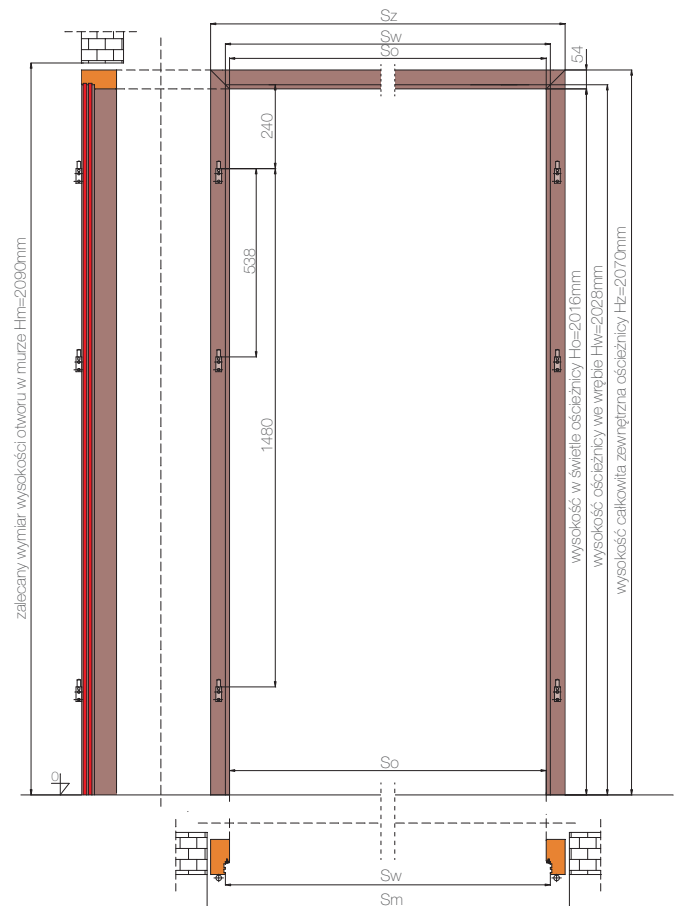

### LEGENDA OZNACZEŃ

- S - wymiar szerokości skrzydła
- So - wymiar szerokości w świetle ościeżnicy
- Sw - wymiar szerokości ościeżnicy we wrębie
- Sz - wymiar całkowity zewnętrzny szerokości ościeżnicy
- Sm - zalecany wymiar szerokości otworu w murze**
- A - wymiar szerokości skrzydła czynnego
- B - wymiar szerokości skrzydła biernego
- ⊥ - poziom gotowej podłogi

OŚCIEŻNICE DO SKRZYDEŁ PPOŻ. POWINNY BYĆ MOCOWANE DO ŚCIAN W CZTERECH MIEJSCACH NA KAŻDYM PIONIE I W PRZYPADKU DRZWI DWUSKRZYDŁOWYCH DODATKOWO W DWÓCH MIEJSCACH W NADPROŻU.

## DRZWI DWUSKRZYDŁOWE PRZECIWOŻAROWE EI<sub>2,30</sub>, EI<sub>2,60</sub> PRZEKRÓJ POPRZECZNY

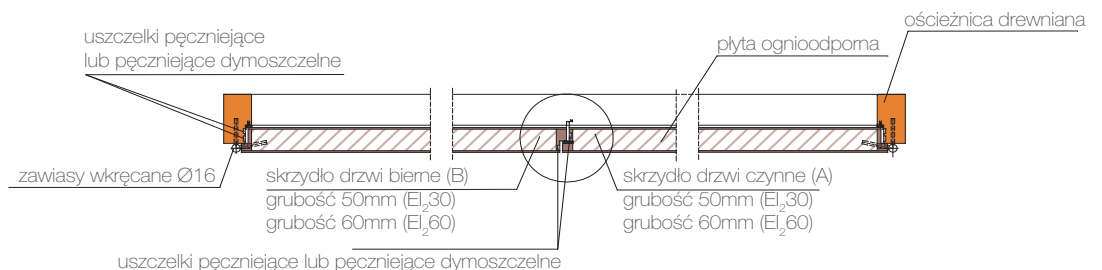

## MONACO



## NICEA



## SEMKO



## INOX



## KONSTRUKCJA

Konstrukcja ramowa, wypełnienie stanowią okleinowane płaskie płytciny. Skrzydła okleinowane są w TECHNOLOGII RAMA SOFT. Dostępne rozmiary 60, 70, 80, 90.

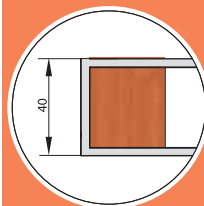
Zawias ukryty  
3DZamek  
magnetyczny

## ELEMENTY I AKCESORIA W CENIE SKRZYDŁA



- Zamek magnetyczny na klucz zwykły (M), z blokadą łazienkową (K), na wkładkę patentową (W) i bez otworu na klucz (S)
- Dwa zawiasy ukryte 3D
- W skrzydłach przeszklonych – szkło mleczne matowe
- Możliwość skrócenia skrzydła od dołu przez samodzielne podcięcie do 60mm

## ELEMENTY I AKCESORIA ZA DOPŁATĄ



Otwory + tuleje wentylacyjne tworzywowe (jeden rząd)	<b>15,00</b> [18,45]
Tuleje wentylacyjne ze stali nierdzewnej okrągłe (stal nierdzewna, patyna) 1 kpl = 2 szt.	<b>32,00</b> [39,36]
Tuleje wentylacyjne ze stali nierdzewnej kwadratowe (stal nierdzewna, patyna) 1 kpl = 2 szt.	<b>36,00</b> [44,28]
Otwór + kratka wentylacyjna (nie dotyczy rozmiaru 60 i 70)	<b>25,00</b> [30,75]
Podcięcie wentylacyjne w skrzydle	<b>25,00</b> [30,75]
Skrzydło w rozmiarze 100	<b>100,00</b> [123,00]
Fabryczne skrócenie skrzydła od dołu do 60mm	<b>50,00</b> [61,50]
Fabryczne skrócenie ościeżnicy od dołu do 60mm	<b>50,00</b> [61,50]

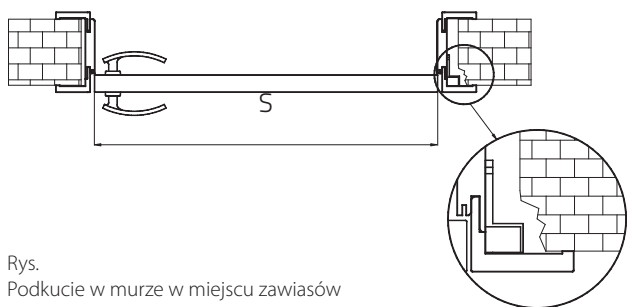

Rys.  
Podkucie w murze w miejscu zawiasów

WYMIARY OŚCIEŻNICY REGULOWANEJ DO DRZWI BEZPRZYLGOWYCH					
WYMIARY OŚCIEŻNIC					
WYMIARY	60	70	80	90	100
Sm	684	784	884	984	1084
S	615	715	815	915	1015
H	2016				
Hm	2060				

**LEGENDA OZNACZEŃ**

S - szerokość skrzydła

H - wysokość skrzydła

Sm - zalecana szerokość otworu w murze

Hm - zalecana wysokość otworu w murze

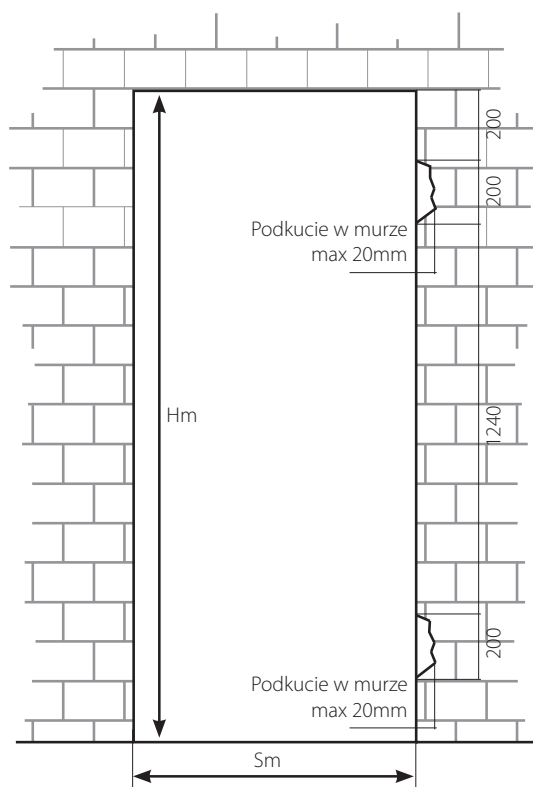

UWAGA! SYMBOL MODELU SKRZYDŁA BEZPRZYLGOWEGO  
OKREŚLANY JEST NA POCZĄTKU KODU F / MODEL SKRZYDŁA, SYMBOL OŚCIEŻNICY BEZPRZYLGOWEJ H/SB

CENA DRZWI = CENA SKRZYDŁA + CENA OŚCIEŻNICY

**CENA OŚCIEŻNICY REGULOWANEJ  
W WYBRANYM KOLORZE SKRZYDŁA**

SYMBOL OŚCIEŻNICY BEZPRZYLGOWEJ H/SB	SZEROKOŚĆ MURU [R]	CENA (PLN) NETTO [BRUTTO]
A	88-108	499,00 [613,77]
B	108-128	
P KĄTOWNIK POSZERZONY	128-148	529,00 [650,67]
C	133-153	
D	153-173	559,00 [687,57]
E	173-193	
F	193-213	599,00 [736,77]
G	213-233	
H	233-253	599,00 [736,77]
I	253-273	

**PRZEKRÓJ OŚCIEŻNIC DO DRZWI  
BEZPRZYLGOWYCH H/SB**

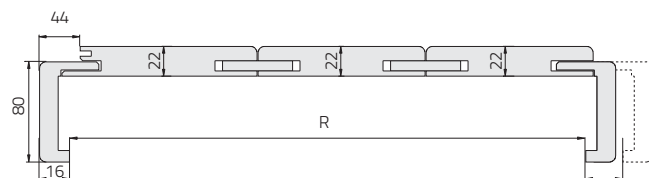
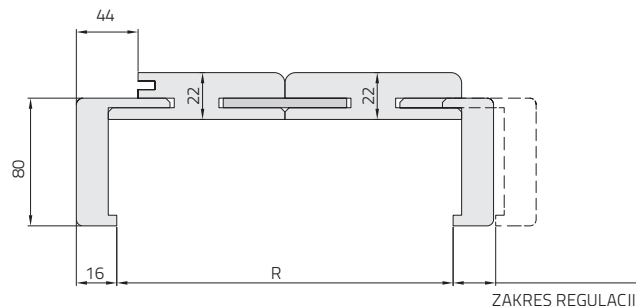
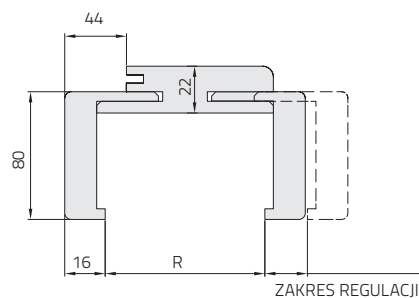

H/SB	SZEROKOŚĆ MURU [R]	ZŁOŻENIE 2 PANELI ŚRODKOWYCH	CENA (PLN) NETTO [BRUTTO]
J	273-293	140+120	599,00 [736,77]
K	293-313	140+140	
1	313-333	140+160	629,00 [773,67]
2	333-353	140+180	659,00 [810,57]
3	353-373	140+200	689,00 [847,47]
4	373-393	140+220	719,00 [884,37]
5	393-413	220+160	749,00 [921,27]
6	413-433	220+180	779,00 [958,17]
7	433-453	220+200	809,00 [995,07]
8	453-473	220+220	839,00 [1031,97]

H/SB	SZEROKOŚĆ MURU [R]	ZŁOŻENIE 3 PANELI ŚRODKOWYCH	CENA (PLN) NETTO [BRUTTO]
9	473-493	220+120+120	869,00 [1068,87]
0	493-513	220+140+120	899,00 [1105,77]



# INFORMACJE TECHNICZNE

OŚCIEŻNICE STAŁE

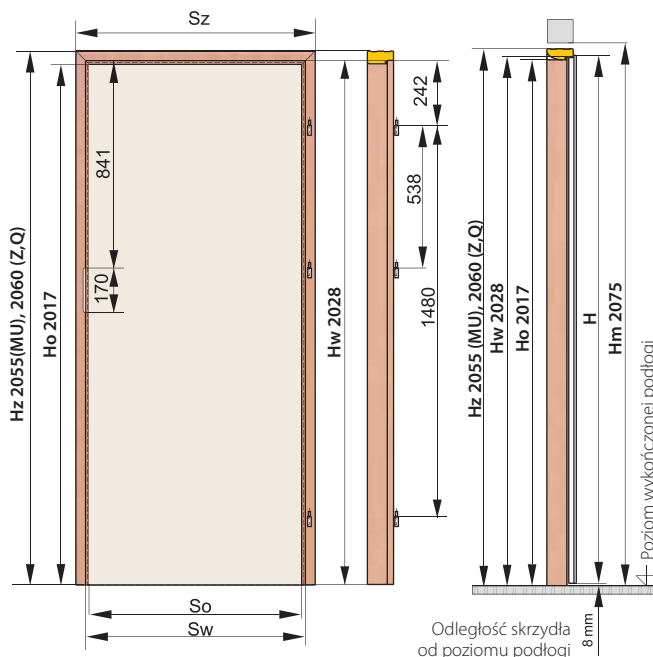

Wymiary podane w mm.

## OŚCIEŻNICA MDF (90x38 mm) MU/U



ĆWIERCWAŁEK WYPUKŁY

LISTWA OPASOWA O SZEROKOŚCI 60mm (L/MF) / 80mm (L/M8)

## KONSTRUKCJA O/MU

- Ościeżnica stała MDF (90x38mm) typ O/MU składa się z:
- elementu poziomego (nadproża) oraz dwóch elementów pionowych wykonanych z MDF
  - uszczelki
  - zestawu montażowego
  - zaczepu zamka
  - zawiasów anuba

Ościeżnica produkowana jest i dostarczana do klienta w elementach przeznaczonych do samodzielnego składania na miejscu montażu.

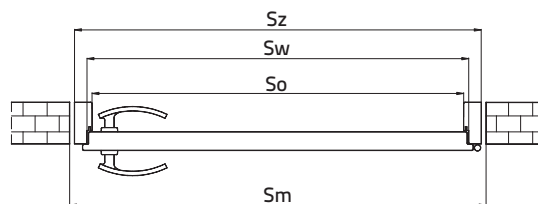
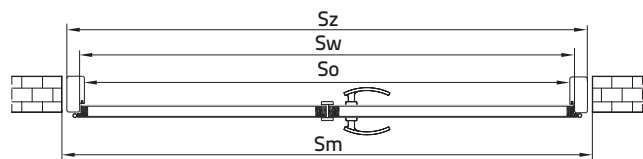

### WYMIARY OŚCIEŻNIC STAŁYCH MU/U DO DRZWI DWUSKRZYDŁOWYCH W TECHNOLOGII STANDARD

ROZMIAR	KOMBINACJA ZŁOŻENIA SKRZYDEŁ	WYMIARY STANDARDOWE			
		Sw	So	Sz	Sm
120	60+60	1272	1251	1327	1347
130	70+60	1372	1351	1427	1447
140	80+60	1472	1451	1527	1547
150	90+60	1572	1551	1627	1647
140	70+70	1472	1451	1527	1547
150	80+70	1572	1551	1627	1647
160	90+70	1672	1651	1727	1747
160	80+80	1672	1651	1727	1747
170	90+80	1772	1751	1827	1847
180	90+90	1872	1851	1927	1947

### WYMIARY OŚCIEŻNIC STAŁYCH O/MU DO DRZWI JEDNOSKRZYDŁOWYCH

WYMIARY	ROZMIAR OŚCIEŻNICY			
	So	Sw	Sz	Sm
60	603	625	679	699
70	703	725	779	799
80	803	825	879	899
90	903	925	979	999
100	1003	1025	1079	1099

Przygotowując otwór w ścianie do montażu ościeżnicy należy uwzględnić szerokość szczeliny montażowej na wypełnienie pianką montażową. W tym celu należy dodać do wymiarów zewnętrznych ościeżnicy na szerokości ok. 20mm i na wysokości ok. 20mm.

Wymiary podane w mm.



### OŚCIEŻNICA MDF O PÓŁOKRĄGŁYM PROFILU MQ/Q

### OŚCIEŻNICA MDF (100x43 mm) MF/Z

#### KONSTRUKCJA „Z” I „Q”

Ościeżnica stała drewniana lub MDF (100 x 43 mm) typ „Z” i „Q” składa się z:

- elementu poziomego (nadproża) oraz dwóch elementów pionowych wykonanych z MDF lub klejonego drewna (elementy w ościeżnicy „Q” mają zaokrąglony profil),
- uszczelki,
- zestawu montażowego,
- zaczepu zamka,
- zawiasów czopowych z blokadą
- gniazda zawiasów

Ościeżnica produkowana jest i dostarczana do klienta w elementach przeznaczonych do samodzielnego składania na miejscu montażu.



ĆWIERCWAŁEK WYPUKŁY



LISTWA OPASOWA O SZEROKOŚCI 60mm (L/MF) / 80mm (L/M8)



LISTWA OPASOWA L/MQ

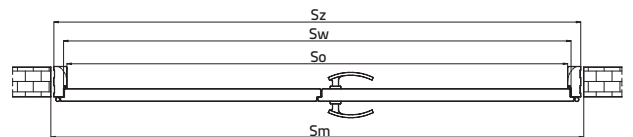
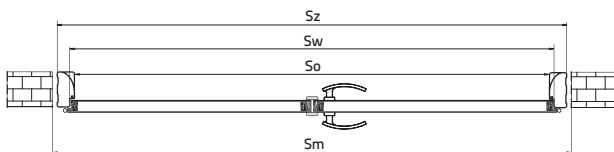

WYMIARY OŚCIEŻNIC STAŁYCH Z i Q DO DRZWI DWUSKRZYDŁOWYCH W TECHNOLOGII STANDARD, SOFT ORAZ TECHNOLOGII RAMA SOFT					
ROZMIAR	KOMBINACJA ZŁOŻENIA SKRZYDEŁ	WYMIARY STANDARDOWE			
		Sw	So	Sz	Sm
100	60+40	1072	1050	1136	1156
110	70+40	1172	1150	1236	1256
120	80+40	1272	1250	1336	1356
130	90+40	1372	1350	1436	1456
120	60+60	1272	1250	1336	1356
130	70+60	1372	1350	1436	1456
140	80+60	1472	1450	1536	1556
150	90+60	1572	1550	1636	1656
140	70+70	1472	1450	1536	1556
150	80+70	1572	1550	1636	1656
160	90+70	1672	1650	1736	1756
160	80+80	1672	1650	1736	1756
170	90+80	1772	1750	1836	1856
180	90+90	1872	1850	1936	1956

WYMIARY OŚCIEŻNIC STAŁYCH Z i Q DO DRZWI JEDNOSKRZYDŁOWYCH				
WYMIARY	ROZMIAR OŚCIEŻNICY			
	So	Sw	Sz	Sm
60	603	625	689	709
70	703	725	789	809
80	803	825	889	909
90	903	925	989	1009
100	1003	1025	1089	1109

Przygotowując otwór w ścianie do montażu ościeżnicy należy uwzględnić szerokość szczeliny montażowej na wypełnienie pianką montażową. W tym celu należy dodać do wymiarów zewnętrznych ościeżnicy na szerokości ok. 20mm i na wysokości ok. 20mm.



# INFORMACJE TECHNICZNE

OŚCIEŻNICE REGULOWANE



## SEGMENTOWA OKLEINOWANA LUB LAKIEROWANA SW LUB S8

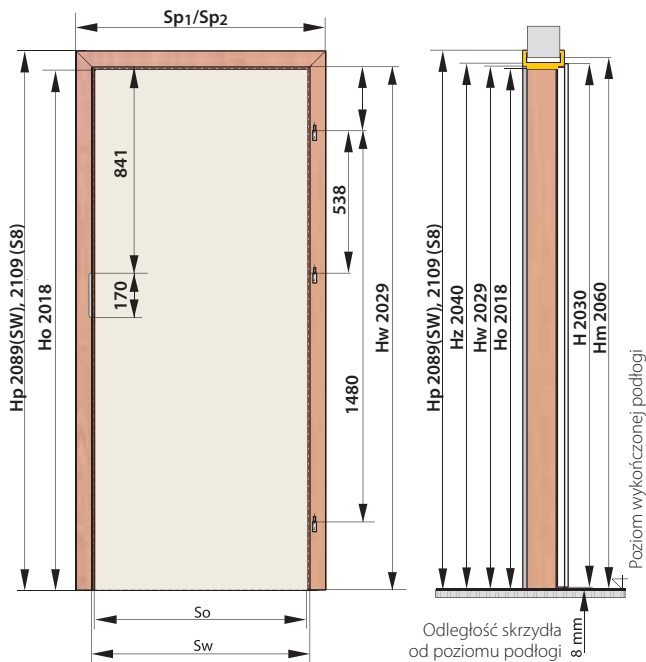
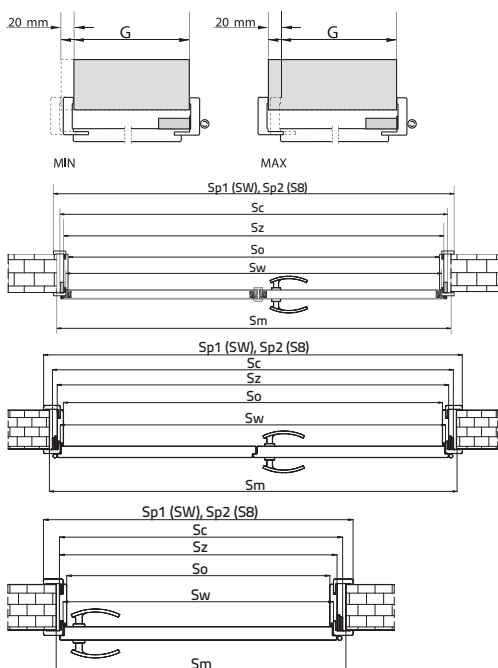

Wymiary podane w mm.

Ościeżnica produkowana jest i dostarczana do klienta w elementach przeznaczonych do samodzielnego składania na miejscu montażu.

## KONSTRUKCJA

- Ościeżnica regulowana składa się z:
- elementów środkowych regulacyjnych:
    - poziomego górnego (nadproża)
    - i dwóch pionowych (stojaki) wykonanych z MDF,
  - elementów narożnych,
  - łączników kątowych elementów narożnych,
  - uszczelki,
  - zestawu montażowego,
  - zaczepu zamka,
  - zawiasów czopowych z blokadą.

## LEGENDA OZNACZEŃ

- So – szerokość ościeżnicy w świetle  
 Sw – szerokość ościeżnicy w felcu  
 Sz – szerokość zewnętrzna ościeżnicy  
 Sc – szerokość zewnętrzna całkowita ościeżnicy  
 Sp<sub>1</sub> – pełny wymiar szerokości ościeżnicy SW z elementami narożnymi  
 Sp<sub>2</sub> – pełny wymiar szerokości ościeżnicy S8 z elementami narożnymi  
 Sm – zalecana szerokość otworu w murze  
 Ho – wysokość ościeżnicy w świetle  
 Hw – wysokość ościeżnicy w felcu  
 Hz – wysokość zewnętrzna ościeżnicy  
 Hp – pełny wymiar wysokości ościeżnicy z elementami narożnymi  
 Hm – zalecana wysokość otworu w murze  
 H – wysokość skrzydła

WYMIARY OŚCIEŻNIC REGULOWANYCH SW/S8 DO DRZWI DWUSKRZYDŁOWYCH  
 W TECHNOLOGII STANDARD, SOFT ORAZ TECHNOLOGII RAMA SOFT  
 WYMIARY STANDARDOWE

ROZMIAR	KOMBINACJA ZŁOŻENIA SKRZYDEŁ	WYMIARY STANDARDOWE						
		Sw	So	Sz	Sc	Sp <sub>1</sub>	Sp <sub>2</sub>	Sm
100	60+40	1072	1050	1094	1128	1192	1232	1148
110	70+40	1172	1150	1194	1228	1292	1332	1248
120	80+40	1272	1250	1294	1328	1392	1432	1348
130	90+40	1372	1350	1394	1428	1492	1532	1448
120	60+60	1272	1250	1294	1328	1392	1432	1348
130	70+60	1372	1350	1394	1428	1492	1532	1448
140	80+60	1472	1450	1494	1528	1592	1632	1548
150	90+60	1572	1550	1594	1628	1692	1732	1648
140	70+70	1472	1450	1494	1528	1592	1632	1548
150	80+70	1572	1550	1594	1628	1692	1732	1648
160	90+70	1672	1650	1694	1728	1792	1832	1748
160	80+80	1672	1650	1694	1728	1792	1832	1748
170	90+80	1772	1750	1794	1828	1892	1932	1848
180	90+90	1872	1850	1894	1928	1992	2032	1948

WYMIARY OŚCIEŻNICY REGULOWANEJ SW/S8  
 DO DRZWI JEDNOSKRZYDŁOWYCH

WYMIARY	ROZMIAR OŚCIEŻNICY						
	So	Sw	Sz	Sc	Sp <sub>1</sub>	Sp <sub>2</sub>	Sm
60	603	625	647	664	745	785	684
70	703	725	747	764	845	885	784
80	803	825	847	864	945	985	884
90	903	925	947	964	1045	1085	984
100	1003	1025	1047	1064	1145	1185	1084

Przygotowując otwór w ścianie do montażu ościeżnicy należy uwzględnić szerokość szczeliny montażowej na wypełnienie pianką montażową. W tym celu należy dodać do wymiarów zewnętrznych ościeżnicy na szerokości ok. 20mm i na wysokości ok. 20mm.

# INFORMACJE TECHNICZNE

## OŚCIEŻNICE REGULOWANE

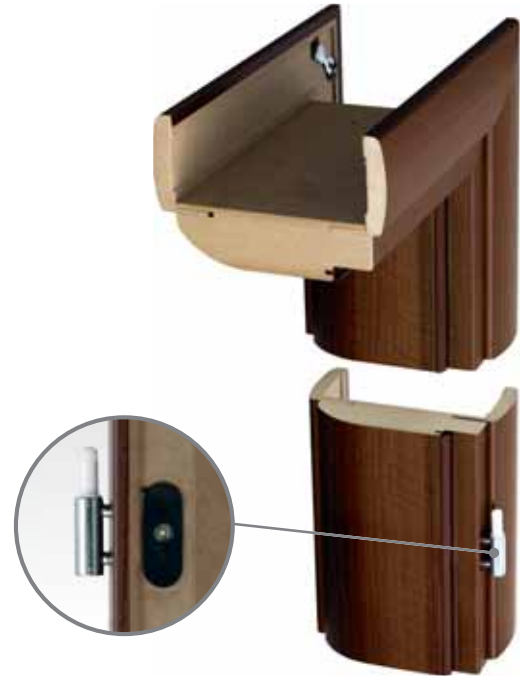

Ościeżnica produkowana jest i dostarczana do klienta w elementach przeznaczonych do samodzielnego składania na miejscu montażu.

### KONSTRUKCJA

Ościeżnica regulowana składa się z:

- elementów środkowych regulacyjnych: poziomego górnego (nadproża) i dwóch pionowych (stojaki) wykonanych z MDF (panele w ościeżnicy MJ LUX mają zaokrąglony profil),
- elementów narożnych (w ościeżnicy LUX opaski o zaokrąglonym profilu),
- łączników kątowych elementów narożnych,
- uszczelki,
- zestawu montażowego,
- zaczepu zamka,
- zawiasów czopowych z blokadą.

### OŚCIEŻNICA MJ LUX

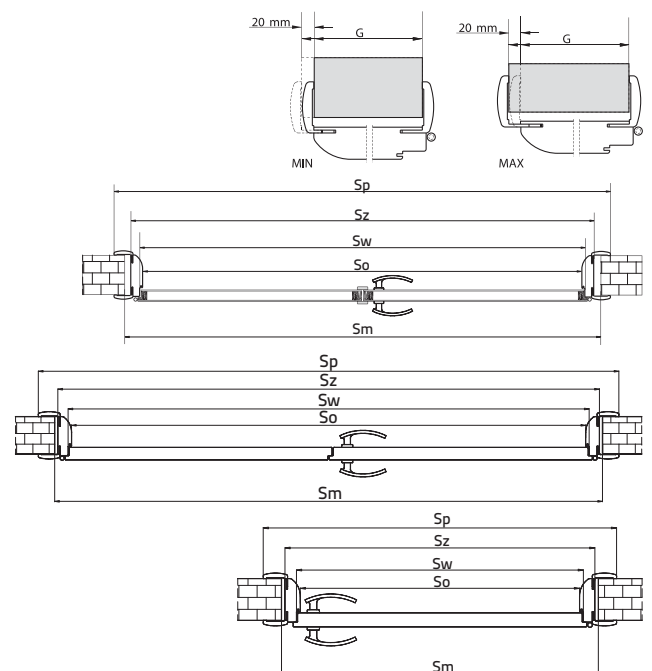

WYMIARY OŚCIEŻNIC REGULOWANYCH LUX DO DRZWI JEDNOSKRZYDŁOWYCH					
WYMIARY	ROZMIAR OŚCIEŻNICY				
	So	Sw	Sz	Sp	Sm
60	603	625	691	816	711
70	703	725	791	916	811
80	803	825	891	1016	911
90	903	925	991	1116	1011
100	1003	1025	1091	1216	1111

WYMIARY OŚCIEŻNIC REGULOWANYCH LUX DO DRZWI DWUSKRZYDŁOWYCH W TECHNOLOGII STANDARD, SOFT ORAZ RAMA SOFT						
ROZMIAR	KOMBINACJA ZŁOŻENIA SKRZYDEŁ	WYMIARY STANDARDOWE				
		So	Sw	Sz	Sp	Sm
100	60+40	1072	1050	1138	1263	1158
110	70+40	1172	1150	1238	1363	1258
120	80+40	1272	1250	1338	1463	1358
130	90+40	1372	1350	1438	1563	1458
120	60+60	1272	1250	1338	1463	1358
130	70+60	1372	1350	1438	1563	1458
140	80+60	1472	1450	1538	1663	1558
150	90+60	1572	1550	1638	1763	1658
140	70+70	1472	1450	1538	1663	1558
150	80+70	1572	1550	1638	1763	1658
160	90+70	1672	1650	1738	1863	1758
160	80+80	1672	1650	1738	1863	1758
170	90+80	1772	1750	1838	1963	1858
180	90+90	1872	1850	1938	2063	1958

Przygotowując otwór w ścianie do montażu ościeżnicy należy uwzględnić szerokość szczeliny montażowej na wypełnienie pianką montażową. W tym celu należy dodać do wymiarów zewnętrznych ościeżnicy na szerokości ok. 20mm i na wysokości ok. 20mm.



# INFORMACJE TECHNICZNE

OŚCIEŻNICA ODNOWA

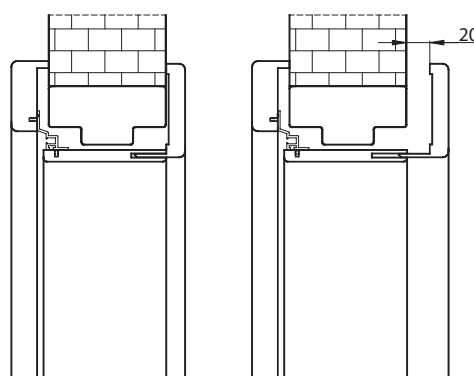
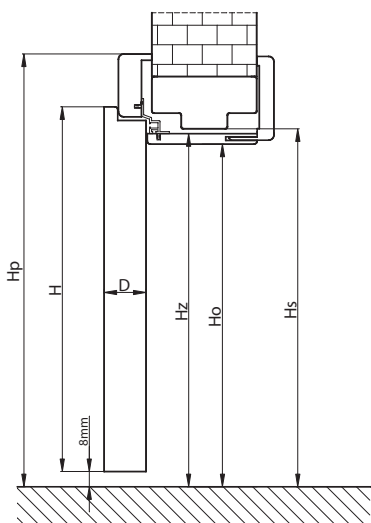

Wymiary podane w mm.

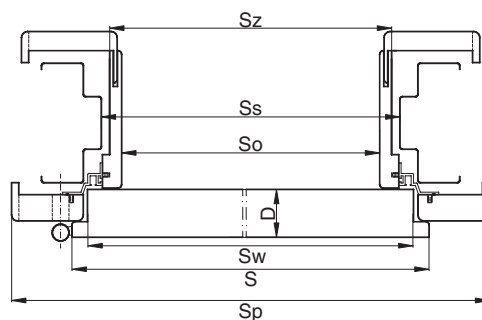

## OŚCIEŻNICA ODNOWA O/SO

**NOWE ROZWIĄZANIE!**  
**UMOŻLIWIA WYMIANĘ DRZWI BEZ POTRZEBY DEMONTAŻU STAREJ OŚCIEŻNICY**

### KONSTRUKCJA

Ościeżnica składa się z:

- belek głównych, poziomej oraz dwóch pionowych wykonanych z materiałów drewnopochodnych,
- listew opasowych,
- trzy zawiasy czopowe.

### LEGENDA OZNACZEŃ

- So – szerokość ościeżnicy w świetle
- Sp - szerokość ościeżnicy z listwami maskującymi
- S - całkowita szerokość skrzydła drzwiowego
- Sz - całkowita szerokość ościeżnicy
- Ss - szerokość w świetle przejścia starej ościeżnicy
- Sw - szerokość ościeżnicy w felcu
- Hp - wysokość ościeżnicy z listwami maskującymi
- H - całkowita wysokość skrzydła drzwiowego
- Hz - całkowita wysokość ościeżnicy
- Hs - wysokość w świetle przejścia starej ościeżnicy
- D - grubość skrzydła

### UWAGI

Montaż ościeżnicy należy wykonać w pomieszczeniach z ostatecznie wykończonymi ścianami (np. tapety) i podłogą (np. parkiet). Do ościeżnicy można zamówić rozszerzenie w postaci dodatkowych paneli regulacyjnych.

**Do tej ościeżnicy można używać skrzydła z standardowym zamkiem pod warunkiem, że wykorzystywana kłamka z rozetą lub sztyldem ma szerokość max 44 mm.**

Podczas pomiaru otworu pod ościeżnicę konieczne jest, aby wziąć pod uwagę wszystkie nierówności krzywizny zarówno w starej ościeżnicy, jak i na ścianie.

Z uwagi na skomplikowany montaż zalecane jest skorzystanie z usług Ekipy Montażowej.

WYMIARY OŚCIEŻNICY ODNOWA DO DRZWI JEDNOSKRZYDŁOWYCH

WYMIARY	ROZMIAR OŚCIEŻNICY										
	S	So	Sw	Ss	Sz	Sz	H	Hs	Hz	Hp	D
60	644	561	625	596	581	581	2030	2016	2007	2089	40
70	744	661	725	696	681	681					
80	844	761	825	796	781	781					
90	944	861	925	896	881	881					
100	1044	961	1025	996	981	981					
110	1144	1061	1125	1096	1081	1081					

SYMBOL	GRUBOŚĆ ŚCIANY
B	95-115
C	120-140
D	140-160
E	160-180
F	180-200
G	200-220
H	220-240
I	240-260

Ościeżnica produkowana jest i dostarczana do klienta w elementach przeznaczonych do samodzielnego składania na miejscu montażu.

TYP OŚCIEŻNICY	SZEROKOŚĆ MURU [R]
A	75-95
B	95-115
C	120-140
D	140-160
E	160-180
F	180-200
G	200-220
H	220-240
I	240-260

TYP OŚCIEŻNICY	SZEROKOŚĆ MURU [R]	ZŁOŻENIE 2 PANELI ŚRODKOWYCH
J	260-280	140+120
K	280-300	140+140
1	300-320	140+160
2	320-340	140+180
3	340-360	140+200
4	360-380	140+220
5	380-400	220+160
6	400-420	220+180
7	420-440	220+200
8	440-460	220+220

TYP OŚCIEŻNICY	SZEROKOŚĆ MURU [R]	ZŁOŻENIE 3 PANELI ŚRODKOWYCH
9	460-480	220+120+120
0	480-500	220+140+120

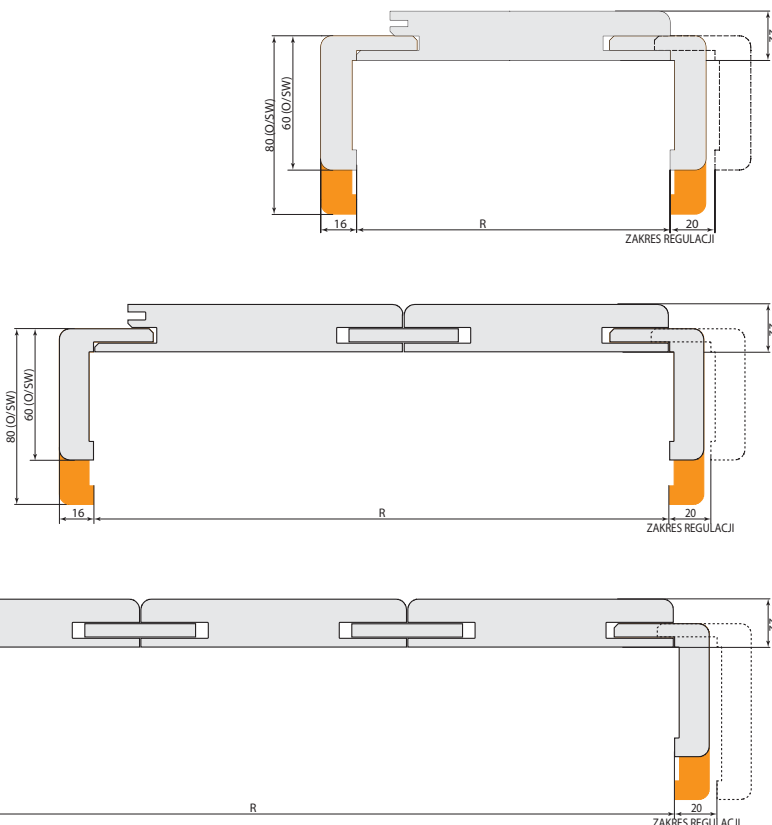

KĄTOWNIKI OŚCIEŻNICY SW

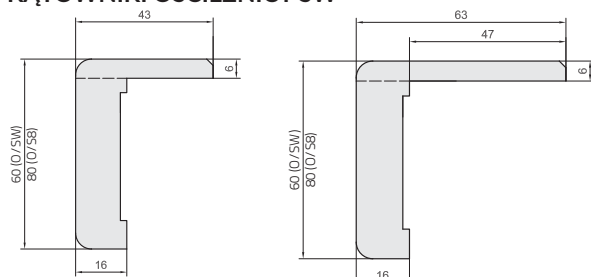

Element narożny ościeżnicy SW kątownik standard

Element narożny ościeżnicy SW kątownik WYDŁUŻONY o 2cm

KĄTOWNIKI OŚCIEŻNICY LUX

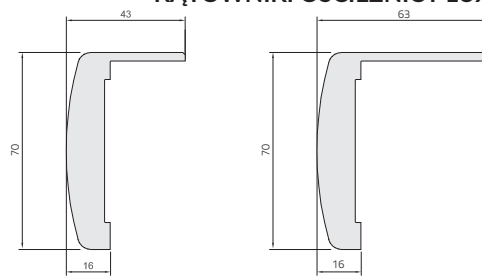

Element narożny ościeżnicy LUX kątownik standard

Element narożny ościeżnicy LUX kątownik WYDŁUŻONY o 2cm

OŚCIEŻNICA REGULOWANA MDF LUX

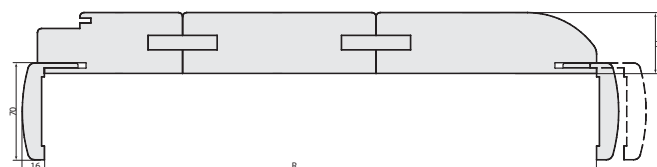
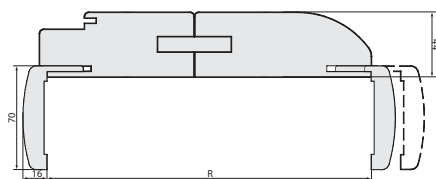
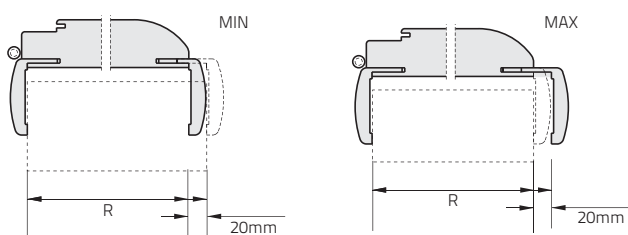

WYMIARY ZAKRESÓW REGULACJI OŚCIEŻNIC REGULOWANYCH LUX

SYMBOL ZAKRESU REGULACJI OŚCIEŻNICY	ZAKRES REGULACJI WYMIAR R (GRUBOŚĆ ŚCIANY mm)
A	75-95
B	95-115
C	120-140
D	140-160
E	160-180
F	180-200
G	200-220

WYMIARY ZAKRESÓW REGULACJI OŚCIEŻNIC REGULOWANYCH LUX

SYMBOL ZAKRESU REGULACJI OŚCIEŻNICY	ZAKRES REGULACJI WYMIAR R (GRUBOŚĆ ŚCIANY mm)	ZŁOŻENIE 2 PANELI ŚRODKOWYCH
H	220-240	105+120
I	240-260	105+140
J	260-280	105+160
K	280-300	105+180
1	300-320	165+140
2	320-340	165+160
3	340-360	165+180
4	360-380	185+180
5	380-400	205+180

WYMIARY ZAKRESÓW REGULACJI OŚCIEŻNIC REGULOWANYCH LUX

SYMBOL ZAKRESU REGULACJI OŚCIEŻNICY	ZAKRES REGULACJI WYMIAR R (GRUBOŚĆ ŚCIANY mm)	ZŁOŻENIE 3 PANELI ŚRODKOWYCH
6	400-420	105+140+160
7	420-440	105+140+180
8	440-460	165+140+140
9	460-480	165+140+160
0	480-500	165+140+180



# ZALECANE WYMIARY OTWORÓW W MURZE

## DRZWI POJEDYNCZE

PRZYLGOWE	ROZMIAR	OŚCIEZNICE STAŁE				OŚCIEZNICE REGULOWANE			
		90x38mm		100x43mm		SEGMENTOWA SW/S8		MJ LUX	
		Sm	Hm	Sm	Hm	Sm	Hm	Sm	Hm
	60	700	2080	710	2080	680	2060	710	2080
	70	800		810		780		810	
	80	900		910		880		910	
	90	1000		1010		980		1010	
	100	1100		1110		1080		1110	
	110	1200		1210		1180		1210	
	120	1300		1310		1280		1310	

## DRZWI DWUSKRZYDŁOWE

PRZYLGOWE	ROZMIAR	OŚCIEZNICE STAŁE				OŚCIEZNICE REGULOWANE				
		90x38mm		100x43mm		SEGMENTOWA SW/S8		MJ LUX		
		Sm	Hm	Sm	Hm	Sm	Hm	Sm	Hm	
	100	60+40	-	2080	1160	2080	1150	2060	1160	2080
	110	70+40	-		1260		1250		1260	
	120	80+40	-		1360		1350		1360	
	130	90+40	-		1460		1450		1460	
	120	60+60	1350		1360		1350		1360	
	130	70+60	1450		1460		1450		1460	
	140	80+60	1550		1560		1550		1560	
	150	90+60	1650		1660		1650		1660	
	140	70+70	1550		1560		1550		1560	
	150	80+70	1650		1660		1650		1660	
	160	90+70	1750		1760		1750		1760	
	160	80+80	1750		1760		1750		1760	
	170	90+80	1850		1860		1850		1860	
	180	90+90	1950		1960		1950		1960	

## DRZWI POJEDYNCZE

PRZYLGOWE	FOGO OŚCIEZNICA STAŁA DREWNIANA 100x54mm LUB REGULOWANA			
	MODEL	ROZMIAR	Sm	Hm
	FOGO	drzwi jednoskrzydłowe	70	840
80			940	
90			1040	
100			1140	
110			1240	
drzwi dwuskrzydłowe		120	1390	2090
		140	1590	
		160	1790	
		180	1990	

## DRZWI POJEDYNCZE

PRZYLGOWE	BAZALT OŚCIEZNICA STAŁA DREWNIANA 100x45mm LUB OŚCIEZNICA REGULOWANA				AKUSTIK A4 OŚCIEZNICA STAŁA DREWNIANA 150x80mm LUB REGULOWANA			
	MODEL	ROZMIAR	Sm	Hm	MODEL	ROZMIAR	Sm	Hm
	BAZALT	AKUSTIK A4	75	870	2080	AKUSTIK A4	60	780
80			920	70			880	
85			970	80			980	
90			1020	90			1080	
100			1120	100			1180	

BEZPRZYLGOWE*	ROZMIAR	Sm	Hm
	60	680	2060
	70	780	
	80	880	
	90	980	
	100	1080	

\* DODATKOWO NALEŻY UWZGLĘDNIĆ KONIECZNOŚĆ PODKUCIA W MURZE W MIEJSCU ZAWIASÓW NA GŁĘBOKOŚĆ 20mm.

PRZESUWNE	ROZMIAR	Sm z tunelem	Hm z tunelem	Sm bez tunelu	Hm bez tunelu
	60	670	2050	600	2040
	70	770		700	
	80	870		800	
	90	970		900	

Wymiary podane w mm.

Sm- zalecana szerokość otworu w murze  
Hm- zalecana wysokość otworu w murze

# WYMIARY SKRZYDEŁ

## SKRZYDŁO DO DRZWI JEDNOSKRZYDŁOWYCH

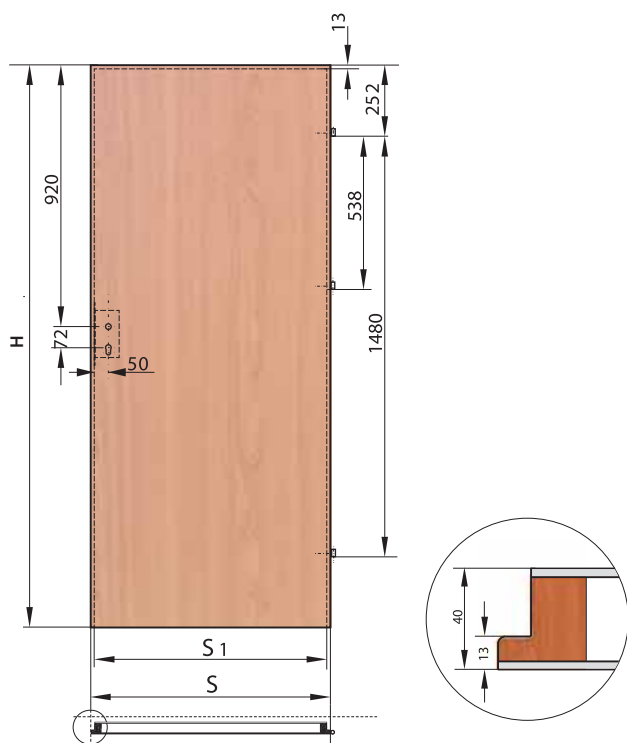

WYMIARY SKRZYDEŁ DO DRZWI JEDNOSKRZYDŁOWYCH					
WYMIARY	SKRZYDŁO ROZMIAR				
	60	70	80	90	100
S	644	744	844	944	1044
S1	618	718	818	918	1018
H	2030	2030	2030	2030	2030

### LEGENDA OZNACZEŃ

- A - wymiar szerokości skrzydła czynnego
- B - wymiar szerokości skrzydła biernego w TECHNOLOGII RAMA SOFT
- B1 - wymiar szerokości skrzydła biernego z listwą przymykową
- S - szerokość skrzydła
- S1 - szerokość skrzydła w przyldze
- H - wysokość skrzydła

### PRZEKRÓJ POPRZECZNY SKRZYDŁA

(nie dotyczy modeli skrzydeł BAZALT, FOGO, AKUSTIK A2, A4)

## SKRZYDŁA DO DRZWI DWUSKRZYDŁOWYCH Z LISTWĄ PRZYMYKOWĄ W TECHNOLOGII STANDARD (NIE DOTYCZY FOGO)

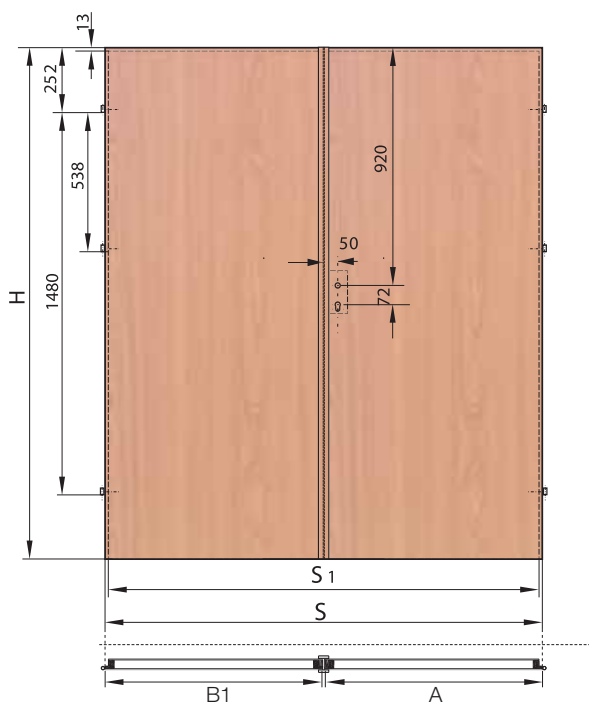

## SKRZYDŁA DO DRZWI DWUSKRZYDŁOWYCH MODEL W TECHNOLOGII RAMA SOFT (ROZMIARY 120-180 ORAZ DOSTAWKA W ROZM. 40) I TECHNOLOGII SOFT

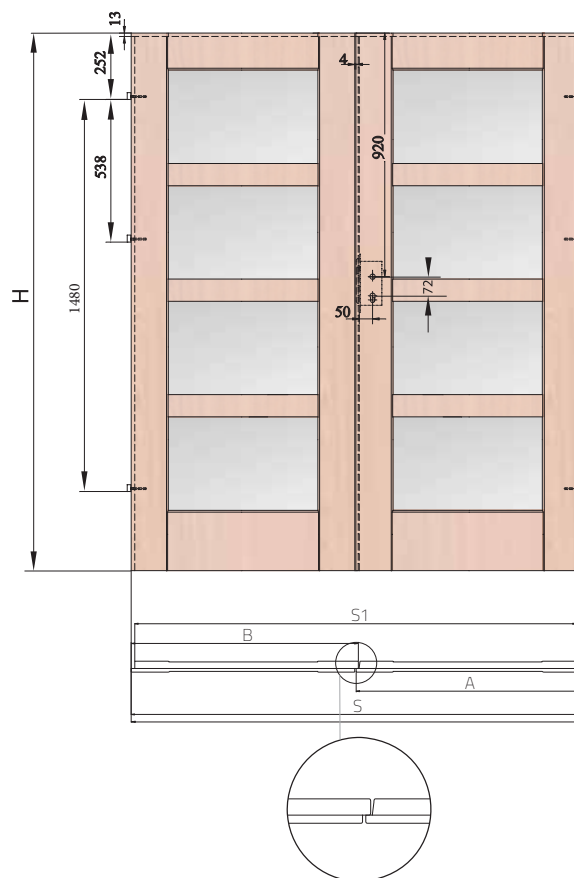

WYMIARY SKRZYDEŁ DO DRZWI DWUSKRZYDŁOWYCH							
ROZMIAR	PRZYKŁADOWA KOMBINACJA ZŁOŻENIA SKRZYDEŁ	A	B	B1	WYMIARY STANDARDOWE		
					S	S1	H
100	60+40	644	457	444	1092	1066	2030
110	70+40	744	457	444	1192	1166	2030
120	80+40	844	457	444	1292	1266	2030
130	90+40	944	457	444	1392	1366	2030
120	60+60	644	657	644	1292	1266	2030
130	70+60	744	657	644	1392	1366	2030
140	80+60	844	657	644	1492	1466	2030
150	90+60	944	657	644	1592	1566	2030
140	70+70	744	757	744	1492	1466	2030
150	80+70	844	757	744	1592	1566	2030
160	90+70	944	757	744	1692	1666	2030
160	80+80	844	857	844	1692	1666	2030
170	90+80	944	857	844	1792	1766	2030
180	90+90	944	957	944	1892	1866	2030

W skrzydłach podwójnych z listwą przymykową zaleca się stosowanie szylku klamki o szerokości do 40mm. Sugerowany wymiar wkładki bębnowej asymetrycznej do skrzydła 36/26 (wymiar zalecany przy założeniu że szylk ma grubość 10mm, a wkładka wystaje ponad szylk nie więcej niż 5mm).



# DRZWI DWUSKRZYDŁOWE I DOSTĘPNE RODZAJE DOSTAWEK 40'

MODELE		DRZWI DWUSKRZYDŁOWE ZŁOŻENIE SKRZYDEŁ 60, 70, 80, 90		DRZWI DWUSKRZYDŁOWE Z DOSTAWKĄ 40'		CENA DOSTAWKI 40'					
SEMKO	SE	TECHNOLOGIA RAMA SOFT		Dostawka PEŁNA lub PRZESZKLONA wybranego modelu		CENA WYBRANEGO MODELU					
	SM										
	SR										
INOX	S3 / 3D										
	S4 / 4D										
	S5 / SD										
VERONA*											
AFRO	MT						TECHNOLOGIA STANDARD		Dostawka PEŁNA lub PRZESZKLONA wybranego modelu		CENA WYBRANEGO MODELU
	AF										
	AO										
	AR										
	RS										
MONACO	M3										
	M4										
	M5										
	M9										
NICEA											
OSAKA											
HAGA	H1	OBYDWA SKRZYDŁA WYKOŃCZONE OBRZEŻEM		Dostawka PEŁNA lub PRZESZKLONA wybranego modelu		CENA SKRZYDŁA SOFIA PREMIUM PROMO (B)					
	H3										
	H4										
	H5										
	H6										
DENVER											
MANHATTAN	ET						OBYDWA SKRZYDŁA WYKOŃCZONE OBRZEŻEM		Dostawka PEŁNA lub PRZESZKLONA wybranego modelu		CENA WYBRANEGO MODELU
	MA										
	MN										
DAKAR											
VESTO	VT										
	ST										
SOFIA											

\* dostawka w kolorach Koniak, Imbir wykonywana jest w folii jednokierunkowej

**UWAGA! WE WSZYSTKICH PRZESZKLONYCH MODELACH DOSTAWEK 40' JEST ZASTOSOWANE SZKŁO BIAŁE MATOWE-SATYNA.**

**CENA DRZWI DWUSKRZYDŁOWYCH = 2X CENA SKRZYDŁA + 1,5 CENA OŚCIEŻNICY**

## GRUBOŚĆ SKRZYDEŁ I DOBÓR WKŁADKI PATENTOWEJ

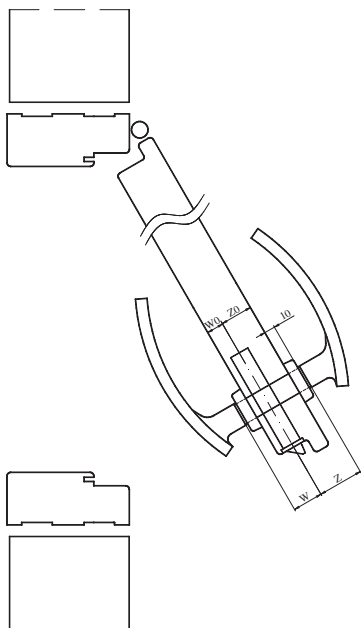

RODZAJ SKRZYDŁA	GRUBOŚĆ SKRZYDEŁ	PROPORCJA W SKRZYDEŁ (W0/Z0)	ZALECANY* WYMIAR WKŁADKI (W/Z)
SKRZYDŁA PRZYLGOWE	40	14 / 26	36 / 26
SKRZYDŁA BEZPRZYLGOWE	40	20 / 20	30 / 30 31 / 31
DRZWI BAZALT	45	15 / 31	30 / 45
SKRZYDŁA PPOŻ FOGO EI <sub>2</sub> 30	50	20 / 30	30 / 45
SKRZYDŁA PPOŻ FOGO EI <sub>2</sub> 60	60	20 / 40	30 / 55
SKRZYDŁA DŹWIEKOIZOLACYJNE RW30dB (model AKUSTIK A1)	40	14 / 26	30 / 40
SKRZYDŁA DŹWIEKOIZOLACYJNE RW 32dB (model AKUSTIK A2)	45	14 / 31	30 / 45
SKRZYDŁA DŹWIEKOIZOLACYJNE RW42dB (model AKUSTIK A4)	59	27 / 32	40 / 45

\* wymiar zalecany przy założeniu że szyld ma grubość 10mm, a wkładka wystaje ponad szyld nie więcej niż 5 mm

**WYMIAR WKŁADKI OBLICZAMY WG WZORU:**

**W0 + GRUBOŚĆ SZYLDU + OK. 2-3mm / Z0 + GRUBOŚĆ SZYLDU + OK. 2-3mm**  
**GRUBOŚĆ SZYLDU NALEŻY ZMIERZYĆ (W TABELI ZAŁOŻONO, ŻE SZYLD MA 10mm GRUBOŚCI)**

**WKŁADKI HEKTOR DO SKRZYDEŁ FOGO**



PRODUCENT KLAMEK: LOB S.A.

**WKŁADKI ARIES DO SKRZYDEŁ BAZALT**



Wymiary podane w mm.

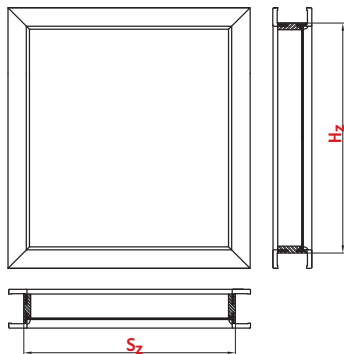

### LEGENDA OZNAZEŃ

$S_z$  - szerokość naświetla  
 $H_z$  - wysokość naświetla

# NAŚWIETLA N/SW, N/MF, N/MU, N/MQ

CENA ZA 1 MB NAŚWIETLA NA PROFILU OŚCIEŻNICY SW		
SYMBOL	ZAKRES mm	
A	75-95	124,00 [152,52] dostępne w pełnej gamie kolorystycznej
B	95-115	
C	120-140	
D	140-160	
E	160-180	
F	180-200	
G	200-220	
H	220-240	
I	240-260	
J	260-280	
K	280-300	

TABELA 1: ZALECANE SZKŁO BEZPIECZNE DO NAŚWIETLI	
	CENA ZA 1m <sup>2</sup>
Szyba bezpieczna 2. 2. 1 kat. [matowa]	250,00 [307,50]
Szyba bezpieczna 3. 3. 1 kat. [przezroczysta]	
Lakmat	75,00 [92,25]

OBWÓD OŚCIEŻNICY (mb) =  $(S_z + H_z) \times 2$

POWIERZCHNIA PRZESZKLENIA (m<sup>2</sup>) =  $S_z \times H_z$

NAŚWIETLA NA PROFILU OŚCIEŻNICY MF, MU, MQ	
cena za 1mb naświetla na profilu ościeżnicy MF/Z, MU/U, MQ/Q	124,00 [152,52]

Istnieje możliwość zamówienia naświetla do skrzydeł FOGO. Prosimy o kontakt z działem handlowym CENTURION-R.  
 Przy zamówieniu należy podać: wymiary  $S_z$  i  $H_z$  oraz grubość muru

**CENA NAŚWIETLA** =  $\text{OBWÓD OŚCIEŻNICY (mb)} \times \text{CENA ZA 1m}^2 \text{ SZKŁA (TABELA 1)}$   
 $= ((S_z + H_z) \times 2) \times 124,00 \text{ NETTO [152,52 BRUTTO]}$

$(S_z \times H_z) \times \text{CENA ZA 1m}^2 \text{ SZKŁA (TABELA 1)}$

PRZYKŁADY OBLICZEŃ (NAŚWIETLE ZE SZKŁEM 2.2.1 ORAZ NA PROFILU OŚCIEŻNICY SW) $H_z=0,5m$ $S_z=0,8m$	
Obwód ościeżnicy (mb) = $(0,5 + 0,8) \times 2 = 2,6$ mb	Cena naświetla = $(2,6 \times 124,00) + (0,4 \times 250,00)$
Powierzchnia przeszklenia = $0,5 \times 0,8 = 0,4$ m <sup>2</sup>	Cena naświetla = $(322,40 + 100,00) = 422,40$ zł netto

## WENTYLACJA PODCIĘCIE WENTYLACYJNE

### TULEJE WENTYLACYJNE Z TWORZYW SZTUCZNYCH

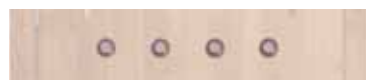

CENA (PLN) NETTO [BRUTTO]  
**x1 rząd: 15,00 [18,45]**

podcięcie wentylacyjne (za wyjątkiem modeli w technologii RAMA SOFT)

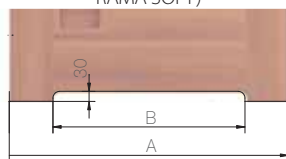

Wymiar	Rozmiar skrzydła			
	60	70	80	90
A	644	744	844	944
B	380	480	580	680

podcięcie wentylacyjne (modele wykonane w technologii RAMA SOFT)

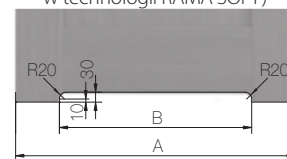

Wymiar	Rozmiar skrzydła			
	60	70	80	90
A	644	744	844	944
B	350	450	550	650

### KRATKI WENTYLACYJNE Z TWORZYW SZTUCZNYCH



### IŁOŚĆ TULEI WENTYLACYJNYCH W MODELACH

MODEL	Rozmiar skrzydła			
	60	70	80	90
SEMKO, INOX, AFRO, VERONA, MONACO, NICEA	3	4	5	5
OSAKA, MANHATTAN, HAGA, DAKAR	3	4	4	5
VESTO, SOFIA, DENVER	3	3	4	5

### TULEJE WENTYLACYJNE ZE STALI NIERDZEWNEJ - OKRĄGŁE



Patyna      Stal nierdzewna

CENA (PLN) NETTO [BRUTTO]  
**1 szt.: 32,00 [39,36]**

PRODUCENT TULEI: TUPAI

### TULEJE WENTYLACYJNE ZE STALI NIERDZEWNEJ - KWADRATOWE



Patyna      Stal nierdzewna

CENA (PLN) NETTO [BRUTTO]  
**1 szt.: 36,00 [44,28]**

IŁOŚĆ OTWORÓW I TULEI UZALEŻNIONA JEST OD MODELU I ROZMIARU SKRZYDŁA.

Zgodnie z Rozporządzeniem Ministra Infrastruktury z dnia 12 kwietnia 2002 r. w sprawie warunków technicznych, jakim powinny odpowiadać budynki i ich usytuowanie. (Dz. U. 75 z 2002 r. poz. 690 z późniejszymi zmianami, Dz. U. Nr 33 z 2003 r. poz. 270, Dz. U. Nr 109 z 2004 r. poz. 1156) Rozdział 6, §. 79. „Drzwi do łazienki, umywalni i wydzielonego ustępu powinny otwierać się na zewnątrz pomieszczenia, mieć z zastrzeżeniem § 75 ust. 2 co najmniej 0,8 m i wysokość 2 m w świetle ościeżnicy, a w dolnej części – otwory o sumarycznym przekroju nie mniejszym niż 0,022 m<sup>2</sup> dla dopływu powietrza”

KRATKI WENTYLACYJNE SPEŁNIJĄ WYMAGI ROZPORZĄDZENIA. POWIERZCHNIA 1 TULEJKI = 0,00066 m<sup>2</sup>, SKRZYDŁA WYPOSAŻONE W KOMPLET TULEJEK (3-4 szt) NIE SPEŁNIJĄ WYMAGÓW ROZPORZĄDZENIA.



## PRZYKŁAD ZASTOSOWANIA MONTAŻU ĆWIERCWAŁKA WYPUKŁEGO I LISTWY OPASOWEJ PŁASKIEJ

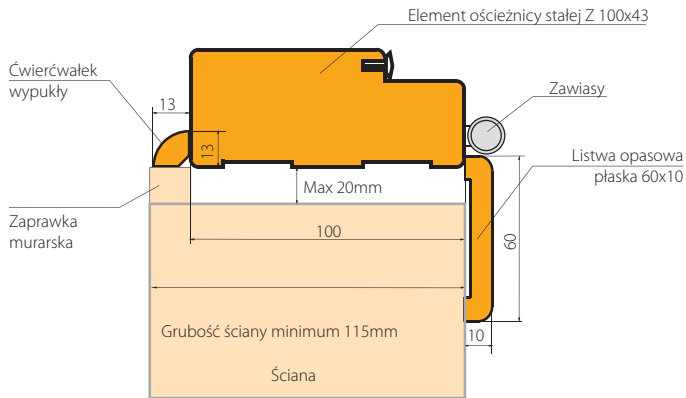

CENA (PLN) NETTO [BRUTTO]  
**30,00** [36,90]



CENA (PLN) NETTO [BRUTTO]  
**45,00** [55,35]

Wymiary podane w mm.

### ĆWIERCWAŁEK WYPUKŁY

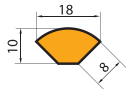

### LISTWA OPASOWA

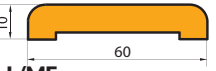

L/MF

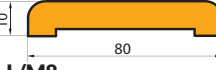

L/M8

### LISTWA OPASOWA Q

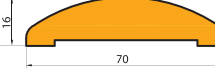

### NAKŁADKI NA ZAWIASY

Nakładki na zawiasy do drzwi wewnątrzlokalowych dostępne są w kompletach (13.5/26 i 13.5/36) w kolorach:



mosiądz  
błyszczący



chrom  
błyszczący



stare  
złoto



chrom  
satyna



nikiel  
satyna

Listwy i ćwiercwałki dostępne w uniwersalnych kompletach zawierających elementy do samodzielnego przycięcia w rozmiarze do 90 (symbol 09) oraz do 180 (symbol 99). Dopłata za opaski i ćwiercwałki do drzwi podwójnych 20%.

## KLAMKI

### DARO



### SIGMA



### LAURA



### AS



MODEL	DARO	SIGMA	LAURA	AS
PRODUCENT	PRODUCENT: METAL-BUD	PRODUCENT: METAL-BUD	PRODUCENT: NOMET SP. Z O.O.	PRODUCENT: NOMET SP. Z O.O.
KOLOR	NIKIEL SATYNA, PATYNA	NIKIEL SATYNA, PATYNA	CHROM	NIKIEL MAT (G5)
KLAMKA	<b>83,00</b> [120,09]	<b>75,00</b> [92,25]	<b>102,00</b> [125,46]	<b>85,00</b> [104,55]
SZYLD NA KLUCZ	<b>50,00</b> [61,50]	<b>58,00</b> [71,34]	<b>65,00</b> [79,95]	<b>28,00</b> [34,44]
SZYLD WB		<b>50,00</b> [61,50]		
SZYLD WC	<b>58,00</b> [71,34]	<b>67,00</b> [82,41]	<b>69,00</b> [84,87]	<b>39,00</b> [47,97]

### VERDOR



### LIBRA



MODEL	VERDOR	LIBRA		DO DRZWI PRZECIWOŻAROWYCH FOGO	DO DRZWI BAZALT
PRODUCENT	PRODUCENT: GAMET SP. Z O.O.	PRODUCENT: GAMET SP. Z O.O.		PRODUCENT: TUPAI	PRODUCENT: METAL-BUD
KOLOR	NIKIEL SZCZOTKOWANY (07)	NIKIEL SATYNOWY (06)	NIKIEL SZCZOTKOWANY (07)	STAL NIERDZEWNA	PATYNA, NIKIEL SZCZOTKOWANY
KLAMKA	<b>68,00</b> [83,64]	<b>95,00</b> [116,85]	<b>99,00</b> [121,77]	<b>69,00</b> [84,87]	<b>75,00</b> [92,25]
SZYLD NA KLUCZ	<b>42,00</b> [51,66]	<b>45,00</b> [55,35]	<b>46,00</b> [56,58]	<b>18,00</b> [22,14]	<b>30,00</b> [36,90]
SZYLD WB					
SZYLD WC	<b>47,00</b> [57,81]	<b>59,00</b> [72,57]	<b>60,00</b> [73,80]	<b>62,00</b> [76,26]	-

OFERTA		STANDARD	SUPER	SUPER	STANDARD	SUPER	STANDARD	STANDARD	STANDARD	STANDARD											
		Ościeżnica SW	Ościeżnica S8	Ościeżnica MU LUX	Ościeżnica stała (100 x 43) MF/Z	Ościeżnica stała 100x43 MDF okleinowana typ MQ/Q	Ościeżnica stała 90x38 MDF okleinowana typ MU/U	Ćwierćwałek wypukły	Opaska o szerokości 60mm L/MF	Opaska o szerokości 80 mm L/M8	Opaska Q L/MQ										
BASIC [A]	WHITE (BI)	X	X	X	X	X	X	X	X	X											
	BUK (BU)	TABELA 1		X	125,00 / 153,75	X	114,00 / 140,22	31,00 / 38,13	31,00 / 38,13	41,00 / 50,43											
	ERLE (EA)			X		X															
	CALVADOS (CA)			X		X															
	DĄB (DA)			X		X															
	ORAH (OA)			X		X															
SOMO (SO)	TABELA 3			149,00 / 183,27		X					38,00 / 46,74	41,00 / 50,43	51,00 / 62,73								
WENO (WE)	X	X	X																		
PREMIUM [C]	BIAŁY (BA)	TABELA 1	TABELA 2	X	140,00 / 172,20	149,00 / 183,27	149,00 / 183,27	175,00 / 215,25	175,00 / 215,25	41,00 / 50,43											
	KASZTAN (KR)			TABELA 3										PROMOCJA*	X						
	OFRAM (OR)			TABELA 3											X						
	TAPI (TR)			X											X						
	AKACJA (AK)			TABELA 3							X										
	WENGE (WR)			TABELA 3							X										
	ARCTIC (AT)			X							X										
	GREY (GR)			X							X										
	PINIA (PI)			TABELA 3							X										
	TRUFLA (TF)										X										
	KONIAK (KJ)										X										
	IMBIR (IJ)										X										
	PREMIUM PLUS [D]										BIANCO (BG)	TABELA 1	TABELA 3		150,00 / 184,50	159,00 / 195,57	175,00 / 215,25	175,00 / 215,25	175,00 / 215,25	175,00 / 215,25	41,00 / 50,43
											LEMON (LJ)										
TABACO (TJ)		X																			
PURO (PN)		X																			
NORDIC (NO)		X																			
KARMEL (KM)		X																			
LATTE (LM)		X																			
MAGNOLIA (MM)		X																			
GRAFIT (GM)	X																				
CPL [E]	NATURO (NA)	TABELA 1	TABELA 3		166,00 / 204,18	175,00 / 215,25	175,00 / 215,25	175,00 / 215,25	175,00 / 215,25	175,00 / 215,25	41,00 / 50,43										
	GOLDMAT (GP)			X																	
	GOLDGLOS (GG)			X																	
	ANTGLOS (AG)			X																	
	RUSTIK (RR)			X																	
	NUSS (NR)			TABELA 1								X									
	KORAL (KL)			X								X									
	MARRONE (MR)			X								X									
	HEBAN (HJ)			X								X									
	GRATTA (GT)			TABELA 1								TABELA 3	X								
	NUGAT (NT)											X	X								
	POPIEL (PC)											X	X								
DUB (DC)	X	X																			
BEECH (BC)	X	X																			
SNOW (SC)	X	X																			
MOCCA (MC)	X	X																			
NOCE (NC)	X	X																			
ANTRACYT (AC)	X	X																			

Opaski i ćwierćwałki dostępne w uniwersalnych kompletach zawierających elementy do samodzielnego przycięcia w rozmiarze do 90 (symbol 09) oraz do 180 (symbol 99).

**\* INFORMACJA O PROMOCJI NA STRONIE 81**

Dopłata za ościeżnice do drzwi pojedynczych rozm. 110:  
Dopłata za ościeżnice do drzwi podwójnych:  
**50%**

Dopłata za opaski i ćwierćwałki do drzwi podwójnych:  
**20%**



**TABELA 1: OŚCIEŻNICA MDF REGULOWANA OKLEINOWANA SW Z OPASKĄ 6cm**

			<b>BASIC [A]:</b> BUK (BU), ERLE (EA), CALVADOS (CA), DĄB (DA), ORAH (OA)	<b>PREMIUM PROMO [B]:</b> SOMO (SO), WENO (WE)	<b>PREMIUM [C]:</b> BIAŁY (BA) <b>PROMOCJA</b> <b>STR. 81</b>  GREY (GR), KASZTAN (KR), TAPI (TR), OFRAM (OR), PINIA (PI), AKACJA (AK), IMBIR (IJ), WENGE (WR), ARCTIC (AT), TRUFLA (TF), KONIAK (KJ)	<b>PREMIUM PLUS [D]:</b> BIANCO (BG), LEMON (LJ), TABACO (TJ), PURO (PN), NORDIC (NO)	<b>EXTREME [E]:</b> KARAMEL (KM), LATTE (LM), NUGAT (NT), MAGNOLIA (MM), GRAFIT (GM), NUSS (NR), NATURO (NA), ANTGLOS (AG), GOLDMAT (GP), GOLDGLOS (GG), GRATTA (GT)	<b>CPL [F]:</b> POPIEL (PC), DUB (DC), BEECH (BC), SNOW (SC), MOCCA (MC), NOCE (NC), ANTRACYT (AC)
Symbol wariantu	Grubość ściany mm	Złożenie paneli środkowych	netto brutto	netto brutto	netto brutto	netto brutto	netto brutto	netto brutto
A	75-95		185,00 227,55	220,00 270,60	220,00 270,60	240,00 295,20	280,00 344,40	265,00 325,95
B	95-115		205,00 252,15	240,00 295,20	240,00 295,20	265,00 325,95	305,00 375,15	290,00 356,70
C	120-140							
D	140-160		220,00 270,60	250,00 307,50	250,00 307,50	280,00 344,40	330,00 405,90	310,00 381,30
E	160-180							
F	180-200							
G	200-220		240,00 295,20	270,00 332,10	270,00 332,10	305,00 375,15	355,00 436,65	335,00 412,05
H	220-240							
I	240-260							
J	260-280	140+120	290,00 356,70	315,00 387,45	315,00 387,45	335,00 412,05	385,00 473,55	365,00 448,95
K	280-300	140+140						
1	300-320	140+160						
2	320-340	140+180	315,00 387,45	350,00 430,50	350,00 430,50	400,00 492,00	450,00 553,50	430,00 528,90
3	340-360	140+200						
4	360-380	140+220						
5	380-400	220+160	340,00 418,20	375,00 461,25	375,00 461,25	445,00 547,35	480,00 590,40	465,00 571,95
6	400-420	220+180						
7	420-440	220+200						
8	440-460	220+220						
9	460-480	220+120+120	400,00 492,00	440,00 541,20	440,00 541,20	525,00 645,75	565,00 694,95	530,00 651,90
0	480-500	220+140+120						

**SW**
**OFERTA STANDARD**
**TABELA 2: OŚCIEŻNICA MDF REGULOWANA OKLEINOWANA S8 Z OPASKĄ 8cm**

			<b>BASIC [A]:</b> BUK (BU), ERLE (EA), CALVADOS (CA), DĄB (DA), ORAH (OA)	<b>PREMIUM PROMO [B]:</b> SOMO (SO), WENO (WE)	<b>PREMIUM [C]:</b> BIAŁY (BA), KASZTAN (KR), OFRAM (OR), TAPI (TR), AKACJA (AK), WENGE (WR), ARCTIC (AT), GREY (GR), PINIA (PI), TRUFLA (TF), KONIAK (KJ), IMBIR (IJ)	<b>PREMIUM PLUS [D]:</b> BIANCO (BG), LEMON (LJ), TABACO (TJ), PURO (PN), NORDIC (NO)	<b>EXTREME [E]:</b> KARAMEL (KM), MAGNOLIA (MM), GRAFIT (GM), LATTE (LM), NUSS (NR), NATURO (NA), NUGAT (NT), GOLDMAT (GP), GOLDGLOS (GG), ANTGLOS (AG), RUSTIK (RR), KORAL (KL), MARRONE (MR) HEBAN (HJ), GRATTA (GT)	<b>CPL [F]:</b> POPIEL (PC), DUB (DC), BEECH (BC), SNOW (SC), MOCCA (MC), NOCE (NC), ANTRACYT (AC)
Symbol wariantu	Grubość ściany mm	Złożenie paneli środkowych	netto brutto	netto brutto	netto brutto	netto brutto	netto brutto	netto brutto
A	75-95		220,00 270,60	220,00 270,60	220,00 270,60	240,00 295,20	280,00 344,40	265,00 325,95
B	95-115		245,00 301,35	240,00 295,20	240,00 295,20	265,00 325,95	305,00 375,15	290,00 356,70
C	120-140							
D	140-160		265,00 325,95	250,00 307,50	250,00 307,50	280,00 344,40	330,00 405,90	310,00 381,30
E	160-180							
F	180-200							
G	200-220		285,00 350,55	270,00 332,10	270,00 332,10	305,00 375,15	355,00 436,65	335,00 412,05
H	220-240							
I	240-260							
J	260-280	140+120	350,00 430,50	315,00 387,45	315,00 387,45	335,00 412,05	385,00 473,55	365,00 448,90
K	280-300	140+140						
1	300-320	140+160						
2	320-340	140+180	380,00 467,40	350,00 430,50	350,00 430,50	400,00 492,00	450,00 553,50	430,00 528,90
3	340-360	140+200						
4	360-380	140+220						
5	380-400	220+160	410,00 504,30	375,00 461,25	375,00 461,25	445,00 547,35	480,00 590,40	465,00 571,95
6	400-420	220+180						
7	420-440	220+200						
8	440-460	220+220						
9	460-480	220+120+120	480,00 590,40	440,00 541,20	440,00 541,20	525,00 645,75	565,00 694,95	530,00 651,90
0	480-500	220+140+120						

**S8**
**OFERTA SUPER**
**TUNEL I KĄTOWNIKI: DOTYCZY OŚCIEŻNICY SW ORAZ S8**

<b>BASIC [A], PREMIUM PROMO [B], PREMIUM [C], PREMIUM PLUS [D], EXTREME [E], CPL [F]</b>	
netto brutto	
TUNEL (OBUDOWA MURU)	CENA WYBRANEGO KOLORU I ROZMIARU OŚCIEŻNICY (BEZ DOPLĄTY)
KĄTOWNIK ZWYKŁY (K/SW/Z) (6cm) lub (K/S8/Z) (8cm)	<b>75,00 92,25</b> ZA JEDEN KOMPLET NA JEDNĄ STRONĘ
KĄTOWNIK (6cm lub 8cm) POSZERZAJĄCY O DODATKOWE 2cm (K/SW/P), (K/S8/P)	<b>95,00 116,85</b> ZA JEDEN KOMPLET NA JEDNĄ STRONĘ

TABELA 3: OŚCIEŻNICA MDF REGULOWANA OKLEINOWANA MJ LUX



**PREMIUM PROMO [B]:**  
SOMO (SO)  
**PREMIUM [C]:**  
KASZTAN (KR),  
OFRAM (OR),  
AKACJA (AK),  
WENGE (WR),  
PINIA (PI), TRUFLA (TF),  
KONIAK (KJ), IMBIR (IJ)

**PREMIUM PLUS [D]:**  
BIANCO (BG),  
LEMON (LJ),  
TABACO (TJ), PURO (PN),  
NORDIC (NO)

**EXTREME [E]:**  
KARMEL (KM), LATTE (LM), MAGNOLIA (MM), GRAFIT (GM),  
NATURO (NA), NUGAT (NT), GOLDMAT (GP),  
GOLDGLOS (GG), ANTGLOS (AG), GRATTA (GT)

OFERTA SUPER

LUX

CENY OŚCIEŻNIC

Symbol wariantu	Grubość ściany mm	Złożenie paneli środkowych	netto [brutto]	netto [brutto]
A	75-95		385,00 473,55	400,00 492,00
B	95-115		385,00 473,55	400,00 492,00
C	120-140		405,00 498,15	420,00 516,60
D	140-160		415,00 510,45	430,00 528,90
E	160-180		425,00 522,75	440,00 541,20
F	180-200		435,00 535,05	455,00 559,65
G	200-220		455,00 559,65	470,00 578,10
H	220-240	105+120	510,00 627,30	530,00 651,90
I	240-260	105+140	525,00 645,75	540,00 664,20
J	260-280	105+160	535,00 658,05	550,00 676,50
K	280-300	105+180	550,00 676,50	565,00 694,95
1	300-320	165+140	560,00 688,80	575,00 707,25
2	320-340	165+160	575,00 707,25	590,00 725,70
3	340-360	165+180	585,00 719,55	605,00 744,15
4	360-380	185+180	600,00 738,00	610,00 750,30
5	380-400	205+180	610,00 750,30	825,00 1014,75
6	400-420	105+160+140	830,00 1020,90	850,00 1045,50
7	420-440	105+180+140		
8	440-460	165+140+140		
9	460-480	165+160+140		
0	480-500	165+180+140		
TUNEL (OBUDOWA MURU)			DOPLATA 50% DO WYBRANEJ POZYCJI	
KĄTOWNIK ZWYKŁY LUX (K/MJ/Z)			95,00 116,85 ZA JEDEN KOMPLET NA JEDNĄ STRONĘ	
KĄTOWNIK POSZERZAJĄCY O DODATKOWE 2cm (K/MJ/P)				

PROMOCJA

PROMOCJA W OKRESIE OD 01.08.2016 DO 31.01.2017 NA OŚCIEŻNICE W KOLORZE BIAŁYM (BA)

OŚCIEŻNICA STAŁA MF/Z 100x43 KOLOR BIAŁY (BA) 125,00 [153,75]

OŚCIEŻNICA REGULOWANA SW KOLOR BIAŁY (BA)

netto [brutto]

A	B	C	D	E	F	G	H	I	J	K	1	2	3	4	5	6	7	8	9	0
185,00 [227,55]	205,00 [252,15]	220,00 [270,60]				240,00 [295,20]				290,00 [356,70]				315,00 [387,45]	340,00 [418,20]					400,00 [492,00]

OFERTA STANDARD



**BASIC [A]:**  
BUK (BU), ERLE (EA), CALVADOS (CA),  
DĄB (DA), ORAH (OA)

**PREMIUM PROMO [B]:**  
SOMO (SO),  
WENO (WE)

**PREMIUM [C]:**  
BIAŁY (BA), KASZTAN (KR), OFRAM (OR),  
TAPI (TR), AKACJA (AK), WENGE (WR),  
ARCTIC (AT), GREY (GR), PINIA (PI), TRUFLA (TF),  
KONIAK (KJ), IMBIR (IJ)

Symbol wariantu	Grubość ściany mm	netto [brutto]	netto [brutto]	netto [brutto]
B	95-115	350,00 430,50	350,00 430,50	350,00 430,50
C	120-140			
D	140-160			
E	160-180	430,00 528,90	430,00 528,90	430,00 528,90
F	180-200			
G	200-220			
H	220-240			
I	240-260			

ODNOWA

# KLASYFIKACJA POKRYĆ CENTURION-R

## BASIC

Podstawowa klasa pokryć drzwiowych CENTURION-R. Technologia produkcji pokrycia gwarantuje powtarzalność kolorystyczną i odwzorowuje słoje drewna. Optymalna jakość produktu w atrakcyjnej cenie. Pokrycie klasy **BASIC** jest dostępne w linii wzorniczej skrzydeł VESTO, MANHATTAN, FOGO, AKUSTIK.  
**UWAGA!** Pokrycia EA, BA, BU, CA, OA, DA, wykonane z płyty płaskiej foliowanej. Pokrycia BI, BP, EP, CP, DP, OI wykonane z płyty płaskiej lakierowanej. Z tego względu mogą występować różnice w odcieniu kolorów pokrycia.

## PREMIUM PROMO, PREMIUM

Pokrycie drzwiowe CENTURION-R zapewniające długotrwałą eksploatację drzwi w budynkach mieszkalnych. Technologia produkcji okleiny gwarantuje dokładne odwzorowanie rysunku słoje drewna i powtarzalność kolorystyczną. Drzwi wykonane w okleinie **PREMIUM PROMO, PREMIUM** są odporne na ścieranie i plowienie. Dostępne w linii wzorniczej skrzydeł SEMKO, INOX, VERONA, AFRO MONACO, NICEA, HAGA, SOFIA, AKUSTIK, FOGO.

## PREMIUM PLUS

Klasa pokryć CENTURION-R o podwyższonych parametrach odporności na takie czynniki jak ścieranie, światło dzienne i wilgoć. W procesie technologicznym produkcji okleiny nowoczesny materiał jest wielokrotnie pokrywany warstwami substancji uszlachetniających i impregnatów, co zabezpiecza produkt przed działaniem warunków zewnętrznych, w tym zmian i różnic wilgotności. Okleina **PREMIUM PLUS** doskonale odwzorowuje wygląd naturalnego drewna. Idealne rozwiązanie dla każdego, kto ceni estetykę i komfort podczas użytkowania produktów. Dostępne w linii wzorniczej skrzydeł SEMKO, INOX, VERONA, MONACO, NICEA, SOFIA, AKUSTIK, FOGO.

## EXTREME

Klasa pokryć CENTURION-R o bardzo wysokich parametrach odporności na głębokie zarysowanie, substancje chemiczne (m.in. kawa, herbata, sosy i tłuszcze), działanie promieni słonecznych. Wysoka jakość wykonania okleiny gwarantuje długotrwałość eksploatacji produktów oraz odwzorowanie rysunków usłojenia i kolorystyki naturalnego drewna. **EXTREME** – to klasa pokryć dla każdego, kto ceni doskonałą jakość i elegancję. Dostępne w liniach wzorniczych skrzydeł MONACO, NICEA, OSAKA, BAZALT, SOFIA, AKUSTIK, FOGO. W tej klasie pokryć dostępna jest również **FOLIA RYFLOWANA** (kolory GRAFIT, KARMEL, LATTE, MAGNOLIA). Zastosowanie nowych technologii nadaje powierzchni folii ryflowanej matowy wygląd i przyjemną w dotyku strukturę przypominającą delikatnie szlifowane drewno naturalne.

## CPL

Klasa pokryć CENTURION-R o najwyższych parametrach odpornościowych na działanie czynników zewnętrznych. Zastosowana okleina jest najtwardszym sztucznym pokryciem o wyjątkowo dużej odporności na uszkodzenia mechaniczne i ścieranie. Nie wymaga specjalnej konserwacji. Użycie pokrycia klasy **CPL** gwarantuje pełną powtarzalność wzoru i koloru. Doskonale sprawdza się w miejscach, gdzie drzwi narażone są na bardzo intensywne użytkowanie, w szczególności w miejscach użyteczności publicznej: szkołach, szpitalach, hotelach, budynkach biurowych itp. Dostępne w linii wzorniczej skrzydeł DAKAR, AKUSTIK, FOGO.



- **NAJWYŻSZE PARAMETRY ODPORNOŚCIOWE NA DZIAŁANIE CZYNNIKÓW ZEWNĘTRZNYCH.**
- **WYJĄTKOWO DUŻA ODPORNOŚĆ NA USZKODZENIA MECHANICZNE I ŚCIERANIE.**
- **NIE WYMAGA SPECJALNEJ KONSERWACJI.**
- **GWARANTUJE PEŁNĄ POWTARZALNOŚĆ WZORU I KOLORU.**

## ZAWIAS 3D



Oś obrotu zawiasu 3D różni się od standardowego zawiasu, dlatego jest konieczna zmiana umiejscowienia go w skrzydle. Komplet zawiasu 3D zamawiany jest wyłącznie przy zamówieniu skrzydła, na tym etapie należy określić rodzaj zawiasu gdyż w trakcie lub po realizacji zamówienia nie ma możliwości zmiany.

Wraz ze skrzydłem Klient otrzymuje komplet zawiasów (3 górne elementy- przeznaczone do skrzydła + 3 dolne elementy przeznaczone do ościeżnicy regulowanej SW/S8). Elementy przeznaczone do ościeżnicy są wymieniane podczas montażu we własnym zakresie. Jako komplet do skrzydła należy zastosować ościeżnicę regulowaną SW/S8.



Zastosowanie tego rodzaju szkła w naszych produktach jest wyrazem dbałości o bezpieczeństwo użytkowania naszych produktów oraz ich trwałość. Szkło hartowane ma bardzo twarde powierzchnie zewnętrzne i „miękkie” rdzeń. Powstałe w wyniku tego naprężenia w strukturze szkła powodują, iż w przypadku rozbicia szyby, tafla szklana rozpada się na niewielkie kawałki o tępo zakończonych krawędziach, dzięki czemu zmniejsza się ryzyko zranienia.

Dzięki hartowaniu polegającemu na ogrzaniu tafli szkła do wysokiej temperatury, a następnie bardzo szybkim jej schłodzeniu, kilkakrotnie wzrasta wytrzymałość szkła i odporność na uderzenia oraz naprężenia.

## CERTYFIKATY, ATESTY, APROBATY



### APROBATA TECHNICZNA:

AT-15-4368/2010 ITB Warszawa  
AT-15-6103/2013 ITB [E130, E160] ITB Warszawa

### ATEST HIGIENICZNY:

HK/B/0242/01/2014, HK/B/1150/01/2014 PZH Warszawa  
HK/B/0750/01/2012 PZH Warszawa [E130; E160]

Jesteśmy upoważnieni do stosowania znaku budowlanego. Udzielamy 24-miesięcznej gwarancji.



# KLASYFIKACJA POKRYĆ CENTURION-R

## BASIC

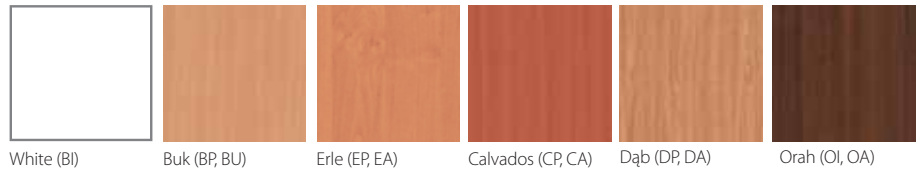

## PREMIUM PROMO

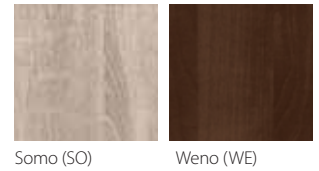

## PREMIUM

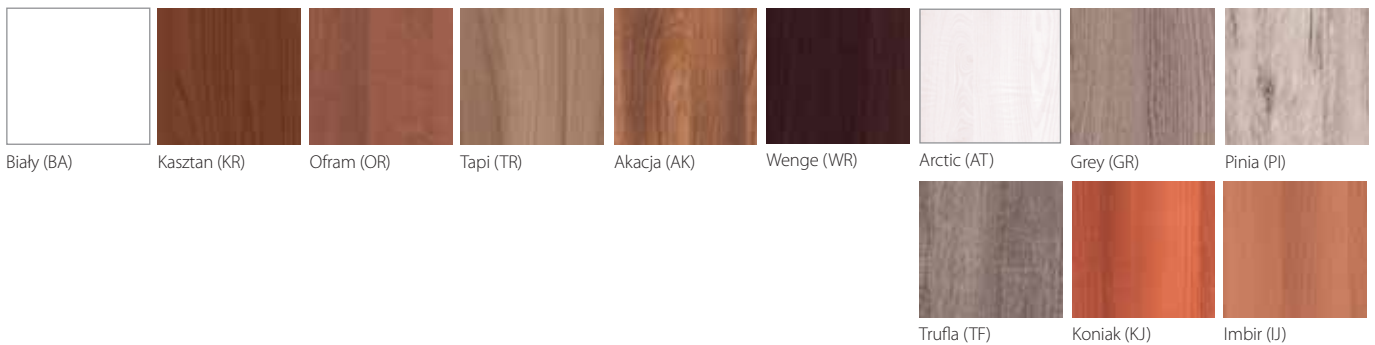

## PREMIUM PLUS

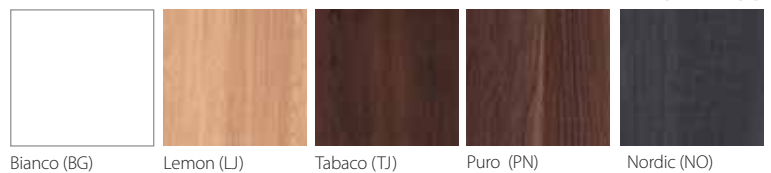

## EXTREME



## CPL

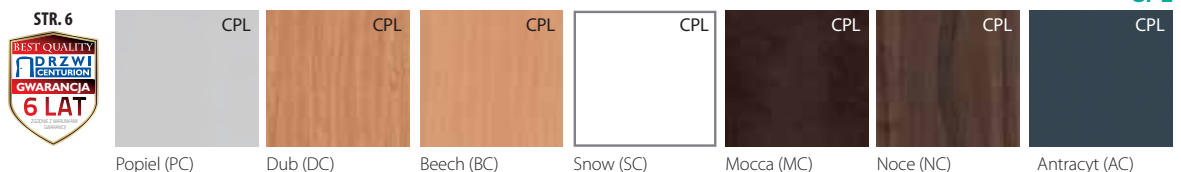

**PVC** ★★★★★  
 - duża wytrzymałość mechaniczna  
 - bardzo dobrze imituje strukturę i kolorystykę naturalnego drewna  
 - łatwe w utrzymaniu czystości

**CPL** ★★★★★  
 - najwyższe parametry odpornościowe na działanie czynników zewnętrznych  
 - najtwardsze sztuczne pokrycie o wyjątkowo dużej odporności na uszkodzenia mechaniczne i ścieranie  
 - pełna powtarzalność wzoru i koloru, odwzorowanie struktury drewna

**PP** POLIPROPYLEN ★★★★★  
 - okleina elastyczna, ekologiczna  
 - zachowuje bardzo dobre parametry estetyczne i wytrzymałościowe  
 - wysoka odporność na zarysowanie, ścieranie i uszkodzenia mechaniczne





CENTURION-R PRODUCENT DRZWI  
ul. Łany 1, 38-500 Sanok  
tel. +48 13 465 38 80 sekretariat  
tel. +48 13 465 38 81, 465 38 82 marketing  
e-mail: [biuro@centurion.com.pl](mailto:biuro@centurion.com.pl)  
[info@centurion.com.pl](mailto:info@centurion.com.pl)  
[www.centurion.pl](http://www.centurion.pl)

DYSTRYBUTOR

*UWAGA! Ze względu na technologię druku, kolory produktów zaprezentowanych w katalogu mogą różnić się od oryginału.*

Katalog - Edycja 2 2016 obowiązuje od dnia 20 sierpnia 2016r. (z dniem tym wszystkie poprzednie katalogi CENTURION-R tracą ważność).  
Publikacja ta nie stanowi oferty w rozumieniu prawa i ma charakter jedynie informacyjny. Producent zastrzega sobie prawo do zmian.